

ZENDURE

SuperCharged[®]

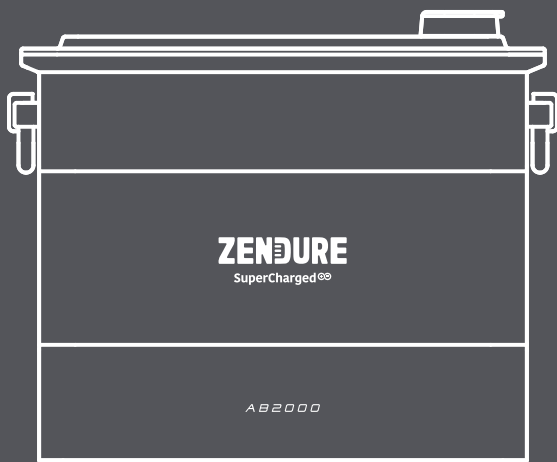

Add-on Battery AB2000 User Manual

✉ support-eu@zendure.com

HAFTUNGSAUSSCHLUSS

Lesen Sie vor der Benutzung alle Sicherheitsrichtlinien, Warnungen und anderen Produktinformationen in dieser Anleitung sorgfältig und lesen Sie alle Etiketten oder Aufkleber, die am Produkt angebracht sind. Der Nutzer trägt die volle Verantwortung für die sichere Benutzung und Bedienung dieses Produktes. Machen Sie sich mit relevanten Richtlinien in Ihrer Region vertraut. Sie zeichnen allein dafür verantwortlich, sich mit allen relevanten Richtlinien und der konformen Verwendung von Zendure-Produkten vertraut zu machen. Bewahren Sie diese Anleitung zum künftigen Nachschlagen auf.

INHALT

1. Bevor Sie beginnen	1
2. Technische Daten	2
3. Sicherheitsrichtlinien	2
3.1 Benutzung	2
3.2 Anleitung zur Entsorgung	3
3.3 FCC-Warnhinweis	3
3.4 EU-Konformitätserklärung	3
4. Wartung und wichtige Informationen	4
5. Einzelteile und Hinweise	4
5.1 Lieferumfang	4
5.2 Produktübersicht	5
5.3 LED-Orientierungshilfe	5
6. Erste Schritte	6
6.1 Wahl eines geeigneten Standorts	6
6.2 Ihren AB2000 anschließen	6
6.3 Ihren AB2000 montieren	6
6.4 Mit Ihrem PVHub verbinden	7
6.5 Firmware-Aktualisierung	8
7. Häufig gestellte Fragen	8

1. Bevor Sie beginnen

Die Informationen herein können ohne Ankündigung geändert werden. Die aktuellste Version finden Sie unter <https://zendure.com/pages/download-center>

2. Technische Daten

Modell	ZDAB2000
Gewicht	≈ 21,6kg
Abmessungen	350 × 200 × 298mm
Kapazität	1920 Wh/48 V
Akkutyp	LiFePO4
Ausgangsleistung	Max. 1200 W
Eingangsleistung	Max. 1200 W
Maximale Einheiten pro System	4
Max. Gesamtkapazität	7680Wh
IP-Schutzart	IP65
Farbe	Grau
Ladetemperatur	0 ~ 55°C
Entladetemperatur	-20 ~ 60°C
Automatische Selbsterhitzungsfunktion	Temperatur -20 ~ 0°C
Garantie	10 Jahre

3. Sicherheitsrichtlinien

3.1 Benutzung

1. Bewahren Sie das Produkt an einem kühlen, trockenen Ort auf.
2. Entsorgen Sie das Produkt NICHT durch Verbrennen.
3. Achten Sie während des Betriebs des Solarenergie-Systems darauf, dass das SolarFlow-System nicht direkt von der Sonne bestrahlt wird, damit es sich nicht überhitzt. Platzieren Sie SolarFlow nicht in der Nähe einer Wärmequelle.
4. AB2000 hat die Schutzart IP65, was bedeutet, dass das Produkt nicht in Flüssigkeiten getaucht werden darf. Sollte das Produkt während des Benutzung versehentlich ins Wasser fallen, legen Sie es an einer sicheren, offenen Stelle ab und halten Sie es fern von Personen und brennbaren Gegenständen, bis es vollständig trocken ist. Das getrocknete Produkt sollte nicht wieder verwendet, sondern sachgemäß in Übereinstimmung mit dem Abschnitt Anleitung zur Entsorgung dieser Anleitung entsorgt werden.
5. Verwenden Sie das Produkt nicht in der Nähe von starker statischer Elektrizität oder starken Magnetfeldern.
6. Demontieren Sie das Produkt nicht. Wenden Sie sich an offizielle Zendure-Kanäle, wenn eine Wartung oder Reparatur erforderlich ist. Fehler bei der Demontage oder erneuten Montage bergen Brand- und Verletzungsgefahr.
7. Halten Sie sich bei der Verwendung des Produktes streng an den in der Bedienungsanleitung angegebenen Umgebungstemperaturbereich. Wenn die Temperatur zu hoch ist, kann dies zu einem Brand oder einer Explosion führen; wenn die Temperatur zu niedrig ist, kann die Produktleistung erheblich reduziert werden oder das Produkt den Betrieb einstellen.
8. Achten Sie darauf, dass das Produkt keinen Schlägen, Stürzen oder starken Vibrationen ausgesetzt ist. Sichern Sie das Produkt beim Transport, damit keine Schäden auftreten. Schalten Sie die Stromquelle bei ernststen Schäden sofort aus und stellen Sie die Benutzung des Produktes ein.
9. Reinigen Sie die Anschlüsse nur mit einem trockenen Tuch.
10. Stellen Sie das Gerät auf einen flachen, waagerechten Untergrund, damit es nicht umfällt. Falls das Produkt umkippt oder stark beschädigt wird, schalten sie es umgehend aus. Platzieren Sie den Akku an einem freien Ort und halten Sie Personen sowie brennbare Gegenstände fern. Entsorgen Sie ihn dann in Übereinstimmung mit den örtlichen Gesetzen und Richtlinien.
11. Halten Sie das Produkt von Kindern und Haustieren fern.
12. Verwenden Sie aus Sicherheitsgründen nur das originale Ladegerät und die für das Gerät konzipierten Kabel. Wir haften nicht für Schäden durch Drittgeräte. Zudem könnten diese Ihre Garantie erlöschen lassen.

3.2 Anleitung zur Entsorgung

1. Entladen Sie den Akku vor der Entsorgung nach Möglichkeit vollständig. Beachten Sie Ihre lokalen Gesetze zu Recycling und Entsorgung von Akkus.
2. Falls der Akku aufgrund eines Produktfehlers nicht vollständig entladen werden kann, wenden Sie sich zur weiteren Verarbeitung an ein professionelles Akkurecyclingunternehmen.
3. Bewahren Sie bei der Entsorgung sekundärer Zellen oder Batterien/Akkus die Zellen oder Batterien/Akkus anderer elektrochemischer Systeme getrennt voneinander auf.

3.3 FCC-Warnhinweis

Dieses Gerät erfüllt Teil 15 der FCC-Regularien.

Der Betrieb unterliegt den folgenden beiden Bedingungen: (1) Dieses Gerät darf keine Funkstörungen verursachen, und (2) dieses Gerät muss jegliche empfangenen Funkstörungen hinnehmen, einschließlich Störungen, die zu unbeabsichtigtem Betrieb führen können.

3.4 EU-Konformitätserklärung

ZENDURE TECHNOLOGY CO., LIMITED erklärt, dass die Zusatzbatterie AB2000 die Richtlinien 2014/30/EU(EMC), 2011/65/EU(RoHS), 2015/863/EU (RoHS) erfüllt. Den vollständigen Text der Konformitätserklärung finden Sie unter folgender Internetadresse: <https://zendure.de/pages/download-center>



Konformitätserklärung

Die EU-Konformitätserklärung kann unter folgender Adresse abgerufen werden: <https://zendure.de/pages/download-center>



Entsorgung

Entsorgen Sie die Verpackung, indem Sie die Materialien nach Sorten trennen und in die dafür vorgesehenen Abfalltonnen werfen.



Entsorgen Sie Altgeräte (gilt in der Europäischen Union und in anderen europäischen Ländern mit separaten Sammelsystemen [Abfalltrennung]) Altgeräte dürfen nicht über den Hausmüll entsorgt werden. Jeder Kunde ist gesetzlich verpflichtet, Altgeräte, die nicht länger benutzt werden können, separat vom Hausmüll zu entsorgen, z. B. bei einer Sammelstelle für Reststoffe.

Zur Gewährleistung einer angemessenen Reststoffverwertung und zur Vermeidung negativer Auswirkungen auf die Umwelt müssen Verbraucher elektronische Geräte zu einer Sammelstelle in ihrer Gemeinde bringen. Aus diesem Grund sind elektronische Geräte mit dem nachstehend abgebildeten Symbol gekennzeichnet.



Batterien und Akkus dürfen nicht als Hausmüll entsorgt werden. Als Verbraucher sind sie gesetzlich verpflichtet, alle Batterien und Akkus, ganz gleich, ob sie Schadstoffe enthalten, bei einer dafür vorgesehenen Sammelstelle zu entsorgen, damit sie auf verantwortliche, sichere und optimalere Weise zweckentsprechend behandelt werden können. Gekennzeichnet mit: Cd = Cadmium, Hg = Quecksilber, Pb = Blei. Entladen Sie Akkus, bevor Sie sie an der geeigneten Sammelstelle entsorgen.

4. Wartung und wichtige Informationen



Es wird empfohlen, AB2000 bei einer Umgebungstemperatur zwischen 15 ° C und 30 ° C zu verwenden und von Wasser, Feuer und scharfkantigen Gegenständen fernzuhalten.



Entfernen Sie für die erstmalige Benutzung bitte die Lade- und Entladegrenze des Akkus und durchlaufen Sie dann einmal den folgenden Zyklus: Akku bis 0 % entladen, dann bis 100 % aufladen.



Für eine langfristigen Aufbewahrung sollten Sie den AB2000 einmal alle 3 Monate auf- und entladen. Entladen Sie den AB2000 dazu zunächst bis 30 % und laden Sie ihn dann wieder bis 60 % des Ladezustands auf.



Beträgt die Leistung des AB2000 nach der Benutzung weniger als 1 %, laden Sie ihn bitte bis 60 % des Ladezustands auf, bevor Sie ihn aufbewahren. Verbleibt der Akku lange Zeit im entladenen Zustand, kann er unumkehrbar beschädigt und die Lebensdauer des AB2000 verkürzt werden.



Demontieren Sie den AB2000 nicht. Wenden Sie sich an offizielle Zendure-Kanäle, wenn eine Wartung oder Reparatur erforderlich ist. Fehler bei der Demontage oder erneuten Montage bergen Brand- und Verletzungsgefahr.



Setzen Sie den AB2000 keiner direkten Sonnenbestrahlung aus.



Der AB2000 wird in folgenden Situationen eine Untergrenze von 5 % für Entladungen zwangsweise festlegen:

- Akkutemperatur < -5 ° C
- Akkutemperatur < 0 ° C über 30 Minuten

Dadurch lässt ein übermäßiges Entladen des AB2000 verhindern und die Lebensdauer des Akkus verlängern.

5. Einzelteile und Hinweise

5.1 Lieferumfang

Die Abbildungen des Produkts und der Komponenten können von den realen Produkten abweichen. Sollten Teile fehlen oder beschädigt sein, kontaktieren Sie bitte den Zendure-Kundendienst.

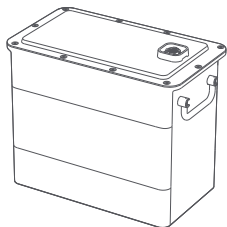

Zusatzakku AB2000



Bedienungsanleitung

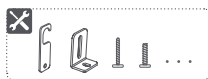

Montageset

5.2 Produktübersicht

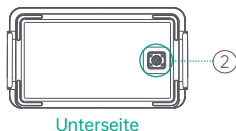
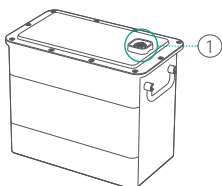

AB2000-Akkuanschluss

- ① Mit PVHub-Hub oder AB2000-Akku verbinden
- ② Mit AB2000-Akku verbinden

5.3 LED-Orientierungshilfe

LED-Verhalten	Anzeige	Status	Maßnahme
	Blinkt 2 Sekunden lang grün und leuchtet dann konstant grün	AB2000 verbindet sich	Keine Maßnahme erforderlich. Der Smart PVHub schaltet sich ein.
	Blinkt grün	AB2000 lädt sich auf	/
	Konstant rot	Erinnerung an niedrigen Leistungsstand	Anzeige in Zendure-App, Zendure-App herunterladen und SolarFlow verbinden.
	Blinkt rot	Warnung vor niedriger/hoher Temperatur	Produkttemperatur stabilisieren, um Ihr Gerät wieder in Betrieb zu nehmen.
	Konstant rot	Überspannung, Überstrom, Kurzschluss oder anderer Fehler	Nutzung sofort einstellen und Zendure-App nach weiteren Details überprüfen. Zendure-Kundendienst zwecks Unterstützung kontaktieren.

⚠ Tipps:

Leuchtet die Akkuanzeige nicht in folgenden Situationen, hat sich der AB2000 möglicherweise nicht erfolgreich verbunden. Sie können folgende Maßnahmen ergreifen:

- War der AB2000 bei der Installation nicht mit Solarenergie verbunden oder leuchtete die Sonne nicht, liefert er keinen Strom. Ziehen Sie bitte NICHT den Stecker des Akkukabels ab. Warten Sie bitte die Zufuhr von Solarenergie ab und schauen Sie wieder auf die Akkuanzeige.
- AB2000 schaltet in den Schutzmodus. Halten Sie die IoT-Taste 6 Sekunden lang gedrückt, um das System auszuschalten. Führen Sie dann einen Neustart des Systems durch, indem Sie die IoT-Taste 2 Sekunden lang gedrückt halten, und schauen Sie nach einer Wartezeit von 5 Minuten wieder auf die Akkuanzeige.

Sollten die obigen Maßnahmen keine Wirkung zeigen, ziehen Sie NICHT die Kabel ab. Kontaktieren Sie bitte den Zendure-Kundendienst zwecks Unterstützung.

6. Erste Schritte

6.1 Wahl eines geeigneten Standorts

- Stellen Sie den AB2000 auf eine waagerechte Oberfläche flach gegen die Wand.
- Wählen Sie einen Standort, der nicht direkt von der Sonne beschienen wird.
- Stellen Sie den Smart PVHub und den AB2000 zur Gewährleistung einer optimaleren Nutzererfahrung in einem Bereich mit guter WLAN-Abdeckung auf.

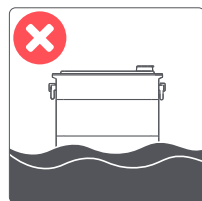

6.2 Ihren AB2000 anschließen

- Entfernen Sie die Kunststoff-Schutzkappen vom Anschluss und richten Sie dann zunächst die linke Seite aus.
- Richten Sie die Anschlüsse des AB2000-Akkus sorgfältig miteinander aus und platzieren Sie sie in aller Ruhe. Vertikal gestapelte AB2000-Akkus benötigen kein Akkukabel, um eine Verbindung herzustellen.

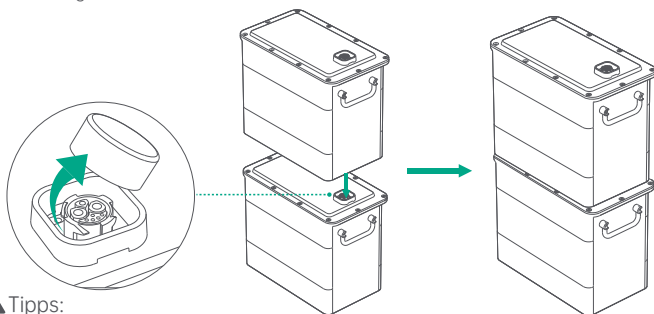

⚠ Tipps:

- Der AB2000 sollte vor dem Anschluss ausgeschaltet werden.
- Schließen Sie die Akkus nicht an, während sie aufgeladen oder entladen werden.
- Berühren Sie die Metallkontakte der Anschlüsse nicht mit Ihren Händen oder anderen Gegenständen. Reinigen Sie diese bei Bedarf vorsichtig mit einem trockenen Tuch.
- Die AB2000-Einheiten können mit Akkumontagehaltern gesichert werden.

6.3 Ihren AB2000 montieren

- 💡 Ist eine Wandbefestigung des AB2000 gemäß lokalen Vorschriften oder eigenen Vorlieben vorgesehen, kann die mitgelieferte Montagehardware verwendet werden. Es wird empfohlen, Ihren AB2000 mit der mitgelieferten Hardware zu sichern, insbesondere dann, wenn Sie mehrere Akkus übereinandergestapelt haben.

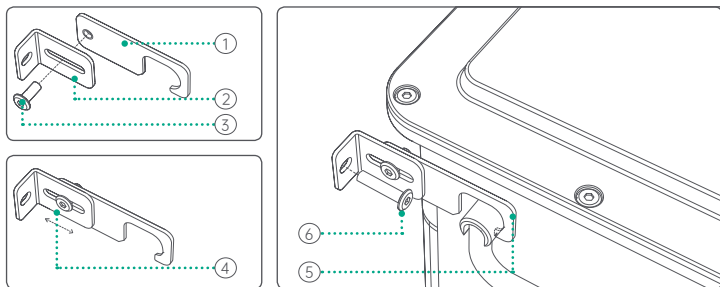

- Stecken Sie die Schraube (3) durch die Löcher in den Teilen (1) & (2).
- Stellen Sie hiernach ggf. den Abstand von der Wand zum AB2000 mit Hilfe von (4) ein.
- Legen Sie die Aussparung (5) über den Griff des AB2000, um den AB2000 festzuhalten.

6.4 Mit Ihrem PVHub verbinden

⚠ Vergewissern Sie sich, dass das SolarFlow-System (PVHub, AB2000) ausgeschaltet ist, bevor Sie Kabel (einschließlich Solarkabel, Akkukabel, Mikrowechselrichterkabel, Netzkabel zum Ausgang) ein- und ausstecken.

- Sie schalten Ihr SolarFlow-System aus, indem Sie die IoT-Taste 6 Sekunden lang gedrückt halten.
- Zum Einschalten Ihr SolarFlow-Systems halten Sie die IoT-Taste 2 Sekunden lang gedrückt.

⚠ Entfernen Sie für die erstmalige Benutzung bitte die Lade- und Entladegrenze des Akkus und durchlaufen Sie dann einmal den folgenden Zyklus: Akku bis 0 % entladen, dann bis 100 % aufladen.

💡 Detaillierte Anweisungen entnehmen Sie der Bedienungsanleitung des PVHub.

- Solarmodul, Mikrowechselrichter und heimisches Stromnetz trennen
- Smart PVHub installieren
- Smart Mikrowechselrichter installieren
- Eine Stelle zum Stapeln des AB2000 ermitteln
- Obersten AB2000 mit dem Smart PVHub verbinden
- Mikrowechselrichter an das heimische Stromnetz anschließen
- Solarmodule mit dem Smart PVHub verbinden
- QR-Code scannen und Zendure-App herunterladen

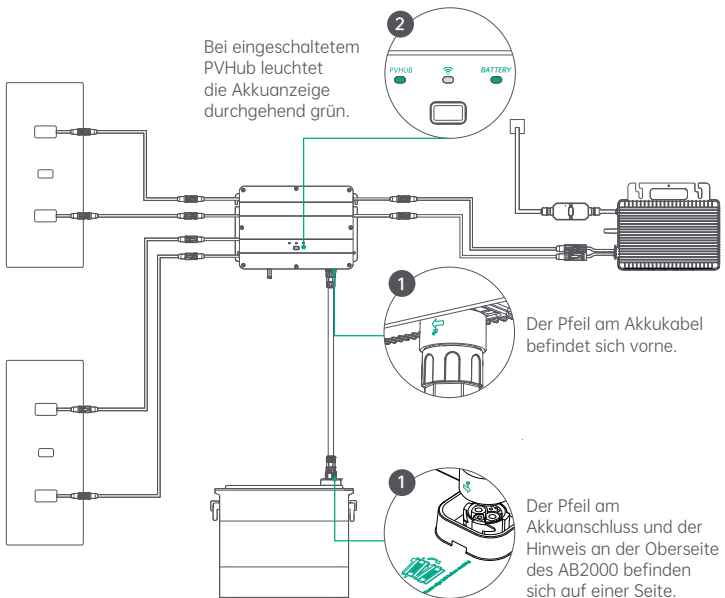

⚠ Tipps:

- Achten Sie darauf, den Anschluss nach Verbindung des Akkukabels festzuziehen.
- Bei eingeschaltetem PVHub leuchtet die Akkuanzeige durchgehend grün und zeigt dadurch an, dass das System bereit ist für Lade- und Entladevorgänge.
- Berühren Sie die Metallkontakte der Anschlüsse nicht mit Ihren Händen oder anderen Gegenständen. Reinigen Sie diese bei Bedarf vorsichtig mit einem trockenen Tuch.
- Vergewissern Sie sich, dass alle Verbindungen zwischen Akkukabel, PVHub und AB2000 festgezogen sind. Lockere Verbindungen können die Leistung herabsetzen und zu einer Brandgefahr werden.

6.5 Firmware-Aktualisierung

- ① Benutzen Sie Ihren AB2000 zum ersten Mal, verbinden Sie ihn mit dem PVHub, um ihn zu überprüfen und auf die neueste Firmware zu aktualisieren.
- ② Aktualisieren Sie die Zendure-App via OTA (Over-The-Air):
Lesen Sie die Bedienungsanleitung der Zendure-App und greifen Sie hier auf den Download-Link zu: <https://zendure.com/pages/download-center>

⚠ Tipps:

- Schalten Sie das Gerät während der Firmware-Aktualisierung NICHT aus.
- Trennen Sie während der Firmware-Aktualisierung KEINE angeschlossenen Kabel (einschließlich Solarkabel, Akkukabel, Mikrowechselrichter kabel, Netzkabel zum Ausgang).
- Aktualisieren Sie bitte die Firmware, wenn der Ladestand höher als 20 % ist, um zu gewährleisten, dass das Produkt lange genug in Betrieb ist, um die komplette Aktualisierung durchzuführen.
- Sollte die Aktualisierung fehlschlagen, wiederholen Sie sie bitte in der App oder kontaktieren Sie den Kundendienst.



Datenschutzerklärung

Durch die Verwendung von Produkten, Anwendungen und Diensten von Zendure stimmen Sie den Nutzungsbedingungen und der Datenschutzerklärung von Zendure zu, auf die Sie über den „Info“-Abschnitt der „Nutzer“-Seite in der Zendure-App zugreifen können.

7. Häufig gestellte Fragen

1. **Wie viele AB2000-Einheiten können mit einem einzigen PVHub verbunden werden?**
 - Jeder einzelne PVHub kann mit bis zu 4 AB2000-Einheiten verbunden werden.
2. **Kann AB2000 gleichzeitig aufgeladen und entladen werden?**
 - Nein, die Ein-/Ausgänge der AB2000-Einheiten nutzen denselben Anschluss.
3. **Kann ein AB2000 mit Solarmodulen einer anderen Marke aufgeladen werden?**
 - Ja, der AB2000 kann über Solarmodule von Drittanbietern aufgeladen werden. Bitte verbinden Sie die Solarmodule mit dem PVHub, und laden Sie den AB2000 über den PVHub auf.
4. **Wie bewahre ich meinen AB2000 auf?**
 - Zur langfristigen Aufbewahrung sollten Sie dieses Produkt alle 3 Monate einmal auf- und entladen. Entladen Sie das Produkt dazu zunächst bis 20 % und laden Sie es dann wieder bis 80 % auf.
5. **Was kann ich tun, wenn meine AB2000-Einheiten sich nicht aufladen lassen?**
 - a. Vergewissern Sie sich, dass die Solarmodule einwandfrei funktionieren und dem Sonnenlicht ausgesetzt sind.
 - b. Prüfen Sie, ob die AB2000-Einheiten bereits voll aufgeladen sind.
 - c. Stellen Sie sicher, dass keine Ladegrenze eingestellt ist.
6. **Was kann ich tun, wenn mein AB2000 nicht vom System erkannt wird?**
 - Halten Sie sich bitte an die nachstehenden Schritte zur Fehlerbehebung:
 - a. Prüfen Sie die Kabelverbindung (vergewissern Sie sich, dass das SolarFlow-System ausgeschaltet ist, bevor Sie Kabel, einschließlich Solarmodulkabel, Akkukabel, Mikrowechselrichter kabel, Netzkabel zum Ausgang anschließen oder trennen).
 - b. Vergewissern Sie sich, dass Ihre App und die Firmware auf die neueste Version aktualisiert wurde.
 - c. Fahren Sie Ihren Router neu hoch und starten Sie erneut die App.
 - d. Wird der Akku immer noch nicht erkannt, halten Sie die IoT-Taste am Akku 6 Sekunden lang gedrückt, um ihn auszuschalten, warten Sie dann einen Augenblick und halten Sie die IoT-Taste 2 Sekunden lang gedrückt, um den Akku neu hochzufahren.
 Bleibt das Problem bestehen, kontaktieren Sie zwecks weiterer Unterstützung den Zendure-Kundendienst. Übermitteln Sie bitte die Seriennummer des Produkts, die Kaufdetails und den Status der LED-Lichter nach dem erneuten Hochfahren.

ZENDURE

SuperCharged[®]



Danke, dass Sie sich hinsichtlich Ihres Ladebedarfs für Zendure entschieden haben. Um Ihnen besser zu Diensten zu sein, tragen Sie auf der Karte bitte die nachstehenden Daten ein und bewahren Sie sie für eine künftige Bezugnahme auf.

Nutzerdaten

Name des Nutzers: _____

Kontakt per Telefon: _____

Postanschrift: _____

E-Mail: _____

Produktinformationen Produktmodell:

Kaufdatum: _____

Name des Händlers und Bestell-ID: _____

Seriennummer des Produkts: _____

Innerhalb der Garantiedauer können Sie gemäß dieser Richtlinie Rückgabe-, Austausch- und Reparaturdienste in Anspruch nehmen.

Garantiedauer

Die Garantiedauer unserer Produkte ist wie folgt:

Produkt	Basisgarantie	Garantieverlängerung*	Gesamtgarantie
SuperBaseV/Satellitenakku/ Smart-Home-Panel	3 Jahre	2 Jahre	5 Jahre
400-W-Solarmodul/320- W-Solarmodul/Mobiles EV-Ladegerät/Sämtliches Zubehör von SuperBase V	3 Jahre	/	3 Jahre
SuperBase Pro/SuperBase M	2 Jahre	1 Jahr	3 Jahre
200-W-Solarmodul/ Sämtliches Zubehör von SuperBase Pro und SuperBase M	2 Jahre	/	2 Jahre
Powerbanks	2 Jahre	/	2 Jahre
Smart PV-Hub und AB2000	10 Jahre	/	10 Jahre
PVHub-Zubehör, Solarmodulkabel, Akkukabel, Mikrowechselrichter-kabel	1 Jahr	/	1 Jahr

* Eine Garantieverlängerung wird für einige unserer Produkte angeboten. Zum Erhalt einer Garantieverlängerung müssen Sie Ihr Produkt in der Zendure-App registrieren, und es könnten zusätzliche Kosten oder andere Bedingungen anfallen.

Die obige Tabelle zeigt die Garantiedauer für von Zendure oder seinen Handelspartnern gekaufte Produkte. Die Garantiedauer der über Zendures Crowdfunding-Kampagnen (Kickstarter, Indiegogo usw.) bestellten Produkte kann unterschiedlich ausfallen. Weitere Informationen entnehmen Sie bitte der Dokumentation Ihres Produktes.

HINWEIS: DIESE GARANTIERICHTLINIE IST NUR AUF ZENDURE-PRODUKTE BESCHRÄNKT. FALLS ZUSATZTEILE ODER ERWEITERUNGSGERÄTE VON ZENDURE MITGELIEFERT WERDEN, BEACHTEN SIE BITTE DIE GARANTIEBEDINGUNGEN DES JEWEILIGEN HERSTELLERS.

Die effektive Garantiedauer beginnt mit dem Kaufdatum des Produktes entsprechend den Angaben auf einer geeigneten Rechnung, einem Kaufbeleg oder einer Abrechnung. Damit wir Ihren Einkauf prüfen und Ihnen besser zu Diensten sein können, bitten wir Sie eventuell um die Übermittlung von Daten zu Ihrer Bestellung (Kaufbeleg mit Kaufdatum, Bestellnummer und Name des Händlers), Ihrer Garantiekarte und, falls zutreffend, der Seriennummer Ihres Produktes.

Garantieausschlüsse

Bei Schäden in Verbindung mit den nachstehend aufgelisteten Ursachen werden keine Garantieansprüche anerkannt oder akzeptiert. Ansprüche in Verbindung mit Defekten, die durch folgende Faktoren verursacht wurden, sind nicht durch die Garantieverpflichtungen von Zendure abgedeckt.

1. Kaufbeleg kann nicht vorgezeigt werden.
2. Höhere Gewalt (Sturmschäden, Blitzschlag, Überspannung, Feuer, Gewitter, Überschwemmung; gesellschaftliche Ursachen, wie Krieg, Unruhen, Regierungsinterventionen, Streiks, Embargos, Marktbedingungen usw.).
3. versehentliche Beschädigung, Missbrauch, falscher Gebrauch, nicht bestimmungsgemäßer Gebrauch, normale Abnutzung, Diebstahl, Verlust oder Konfiszierung.
4. Unsachgemäße Anwendung von elektrischer Versorgungsspannung, Strom und/oder Frequenz.
5. Unsachgemäße Installation, Bereitstellung, Inbetriebnahme, Konfiguration oder Bedienung (entgegen der Anweisung in der mit jedem Produkt gelieferten Installationsanleitung).
6. Unangemessene Belüftung und Luftzirkulation, die zu unzureichender Kühlung und unzureichender natürlicher Belüftung führen.
7. Modifikationen an einem Teil des Produktes.
8. Unautorisierte Reparaturversuche.
9. Produkte, deren Aufkleber oder Aufdruck mit Seriennummer entfernt, unkenntlich gemacht oder manipuliert wurde.
10. Von unautorisierten Händlern/Einzelhändlern erworbene Produkte.
11. Kostenlose Produkte/Prämien/Geschenke.
12. Produkte, die außerhalb der Kaufregion verwendet werden, und Produkte, die in Regionen versendet werden, die für den Kurier oder Frachtdienstleister nicht leicht zugänglich sind, wie bspw. das Ausland oder entlegene Inseln.
13. Kosmetische oder oberflächliche defekte, Dellen, Abdrücke oder Kratzer, die sich nicht auf die ordnungsgemäße Funktionsweise des Produktes auswirken.
14. Diese eingeschränkte Garantie deckt keine Akkuzellen oder Produkte mit Akkuzellen ab, sofern Sie den Akku nicht innerhalb von sechzig (30) Tagen nach Erhalt des Produkts und nachfolgend nicht mindestens alle 3 Monate einmal aufladen. Wenn Sie sich nicht daran halten, erlischt die Garantie für die Akkuzelle und alle damit verbundenen Schäden oder Betriebsstörungen werden nicht abgedeckt. Es wird empfohlen, das Produkt innerhalb von sieben (7) Tagen nach Erhalt voll aufzuladen.
15. Unsere Garantien sind nicht von Endnutzer zu Endnutzer übertragbar.

Darüber hinaus überschreiten diese eingeschränkte Garantie und relevante Services nicht die ursprünglichen Kosten des Zendure-Produktes.

Bitte beachten Sie, dass sich diese Garantiebedingungen ohne Ankündigung ändern könnten. Das Zendure-Kundendienstteam behält sich das Recht vor, nach eigenem Ermessen eine abschließende Entscheidung bezüglich der Berechtigung zur Inanspruchnahme des Garantieservices zu treffen und die geeignete Abhilfe, die Austausch, Reparatur oder Erstattung beinhalten kann, festzulegen.

Wie beantragen Sie Ihren Garantieanspruch

Schritt 1

Nehmen Sie Ihre Garantie über einen der nachstehenden Kanäle in Anspruch:

- ① www.zendure.com
- ② E-Mail an support-eu@zendure.com
- ③ Zendure-Apps

Schritt 2

Bitte bereiten Sie Dokumentation oder ein kurzes Video mit den folgenden Informationen vor:

- ① Bestellnummer
- ② Kaufbeleg
- ③ Seriennummer
- ④ Visuelle Darstellung des Defekts (Video oder Bild eingeschlossen)
- ⑤ E-Mail-Adresse
- ⑥ Telefonnummer für Kontakt
- ⑦ Anschrift zur Entgegennahme des Austauschartikels

Schritt 3

Das Zendure-Kundendienstteam trifft mit unserem RMA-Bericht eine abschließende Entscheidung bezüglich des Garantieservices. Dies beinhaltet Optionen, wie das Einsenden des Produktes zur Reparatur, die Reparatur vor Ort oder den Austausch.

Schritt 4

Versenden Sie den/die Artikel an Zendure. Vermerken Sie die RMA-Nummer auf dem Versandetikett auf der Außenseite der Verpackung. Schreiben Sie die RMA-Nummer nicht auf die grüne Kartonschachtel.



Lesen Sie die Bedienungsanleitung der Zendure-App und greifen Sie hier auf den Download-Link zu:

<https://eu.zendure.com/pages/download-center>

DISCLAIMER

Read all safety guidelines, warnings and other product information in this manual carefully, and read any labels or stickers attached to the product before using. Users take full responsibility for the safe usage and operation of this product. Familiarize yourself with relevant regulations in your area. You are solely responsible for being aware of all relevant regulations and using Zendure products in a way that is compliant.

Keep this manual for future reference.

CONTENTS

1. Before You Begin	1
2. Specifications	2
3. Safety Guidelines	2
3.1 Usage	2
3.2 Disposal Guide	3
3.3 FCC Caution	3
3.4 EC Declaration of Conformity	3
4. Maintenance and Important Information	4
5. Parts and References	4
5.1 What's in The Box	4
5.2 Product Overview	5
5.3 LED Guide	5
6. Getting Started	6
6.1 Choosing an Appropriate Location	6
6.2 Connecting Your AB2000	6
6.3 Mounting Your AB2000	6
6.4 Connecting with Your PVHub	7
6.5 Firmware Update	8
7. FAQs	8

1. Before You Begin

The information contained herein is subject to change without notice. For the latest version, please visit <https://zendure.com/pages/download-center>

2. Specifications

Model	ZDAB2000
Weight	≈ 21.6kg
Dimensions	350×200×298mm
Capacity	1920Wh/48V
Battery Type	LiFePO4
Output Power	1200W Max
Input Power	1200W Max
Max Units per System	4
Max Total Capacity	7680Wh
IP Level	IP65
Color	Gray
Charging Temperature	0 ~ 55°C
Discharging Temperature	-20 ~ 60°C
Automatically Self-heating function	Temperature -20 ~ 0°C
Warranty	10 Years

3. Safety Guidelines

3.1 Usage

1. Store product in a cool and dry place.
2. Do not dispose of the product in heat or fire.
3. During the operation of the solar energy system, avoid exposing the SolarFlow system to direct sunlight to prevent the SolarFlow system from overheating. Do not place the SolarFlow near any heat source.
4. AB2000 has a protection level of IP65, so the product cannot be immersed in liquids. If the product accidentally falls into water during use, please place it in a safe and open area and keep it from people and combustibles until it is completely dry. The dried product should not be used again and should be properly disposed of according to the disposal guidelines in this manual.
5. Do not use around strong static electricity or magnetic fields.
6. Do not disassemble the product. Consult official Zendure channels when service or repair is required. Incorrect disassembly or reassembly may result in a risk of fire or injury to persons.
7. When using the product, please strictly follow the operating environment temperature range specified in the user manual. If the temperature is too high, it may result in a fire or explosion; if the temperature is too low, the product performance may be severely reduced, or the product may cease to work.
8. Ensure the product is not hit, dropped, or heavily vibrated. Securely fasten the product when transporting to avoid damage. If severely damaged, turn off the power source immediately and discontinue using the product.
9. Only clean the ports with a dry cloth.
10. Place on a flat and level surface to keep the product from falling over. If the product is overturned and severely damaged, turn it off immediately, place the battery in an open area, keep it away from people and combustibles, and dispose of it in accordance with local laws and regulations.
11. Keep out of reach of children and pets.
12. For safety purposes, please use only the original charger and cables designed for the equipment. We are not liable for damage caused by third-party equipment and may render your warranty invalid.

3.2 Disposal Guide

1. When possible, fully discharge the battery before disposing of it. Consult your local laws on battery recycling and disposal.
2. If the battery cannot be fully discharged due to product failure, contact a professional battery recycling company for further processing.
3. When disposing of secondary cells or batteries, keep cells or batteries of different electrochemical systems separate from each other.

3.3 FCC Caution

This device complies with Part 15 of the FCC Rules.

Operation is subject to the following two conditions: (1) this device may not cause harmful interference, and (2) this device must accept any interference received, including interference that may cause undesired operation.

3.4 EC Declaration of Conformity

ZENDURE TECHNOLOGY CO., LIMITED declares that the Add-on Battery AB2000 complies with directive 2014/30/EU(EMC), 2011/65/EU(RoHS), 2015/863/EU(RoHS).

The full text of the Declaration of Conformity is available at the following web address: <https://zendure.de/pages/download-center>



Declaration of conformity

The EU Declaration of Conformity can be requested at the address: <https://zendure.de/pages/download-center>



Disposal

Dispose of the packaging by separating the materials by type and putting them in the appropriate receptacles.



Dispose of old equipment (applies in the European Union and other European countries with separate collection [waste collection]).

Old equipment must not be disposed of in household waste. Every consumer is legally obligated to dispose of old equipment that can no longer be used separately from household waste, for example at a collection point for recyclables.

To ensure proper recycling and reduce negative impact on the environment, electronic devices must be taken to a local collection point. For this reason, electronic devices are marked with the symbol shown below.



Batteries and accumulators must not be disposed of in household waste. As a consumer, you are legally obligated to dispose of all batteries and accumulators, regardless of whether they contain pollutants or not, at a designated collection point so they can be handled in a way that is responsible, safe, and better for the environment.

Marked with: Cd = Cadmium, Hg = Mercury, Pb = Lead. Discharge batteries before disposing of them at an appropriate collection point.

4. Maintenance and Important Information



It is recommended to use AB2000 in an environment at 15°C ~30°C , away from water, fire and other sharp objects.



When using for the first time, please remove the charge and discharge limit of the battery, and then perform the following cycle once: discharge the battery to 0%, then charge it to 100%.



For long-term storage, please charge and discharge AB2000 once every 3 months. That is, discharge AB2000 to 30% SOC first, and then recharge it to 60% SOC.



If the power of AB2000 is lower than 1% SOC after use, please charge it to 60% SOC before storing it. Leaving the battery discharged for a long time can cause irreversible damage to the battery and shorten the service life of AB2000.



Do not disassemble AB2000. When service or repair is required, please consult official Zendure channels. Improper disassembly or reassembly may result in a risk of fire or personal injury.



Do not place AB2000 in direct sunlight.



The AB2000 will forcibly implement a discharge lower limit of 5% in the following situations:

- Battery temperature < -5° C
- Battery temperature < 0° C for 30 mins

This can prevent over-discharging of the AB2000 and extend the battery life.

5. Parts and References

5.1 What's in The Box

💡 Product and component images may differ from actual products. If any parts are missing or defective, please contact Zendure customer support.

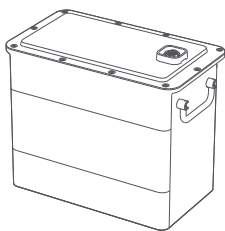

Add-on Battery AB2000



User Manual

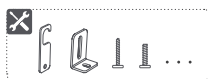

Mounting kit

5.2 Product Overview

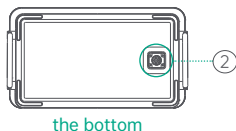
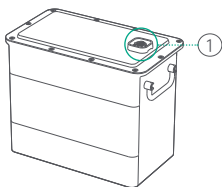

AB2000 Battery Port

① Connect with PVHub Hub or AB2000 Battery

② Connect with AB2000 Battery

5.3 LED Guide

LED Behavior	Indication	Status	What to Do
	Flashing green for 2s and then constant green	AB2000 connection	No action needed. Smart PVHub is powering up.
	Flashing green	AB2000 recharging	/
	Constant red	Low power reminding	Displayed on the Zendure App, download the Zendure App and connect Solar Flow.
	Flashing red	Low temperature warning/high temperature warning	Stabilize product temperature to resume using your device.
	Constant red	Overvoltage, overcurrent, short circuit or other error	Stop using immediately and check the Zendure App for more details. Contact Zendure customer service for assistance.

⚠ Tips:

The battery indicator does not lit up under the following situations, AB2000 may not be connected successfully. And you can take the following actions:

- If without solar connection or sunshine when installing, maybe the AB2000 is out of power. Please Do Not unplug the battery connection cable. Please wait for the solar input and observe the battery indicator again.
- AB2000 enters protection mode, press and hold the IoT button for 6s to turn off the system, then press and hold the IoT button for 2s to restart the system, and wait for about 5 minutes to observe the battery indicator again.

If the above does not work, Do Not unplug any cable connections. Please contact Zendure customer service for assistance.

6. Getting Started

6.1 Choosing an Appropriate Location

- Keep the AB2000 on a level surface, flat against the wall.
- Choose a location without direct sunlight.
- To ensure a better user experience of the mobile app, place the Smart PVHub and AB2000 in an area with good WiFi coverage.

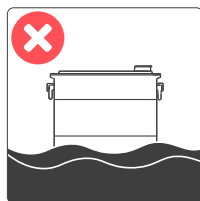

6.2 Connecting Your AB2000

- Remove the plastic protective covers on the connection port, then please align the left side first.
- Carefully align the AB2000 Battery Ports and slowly put it into place. Vertically stacked AB2000 Batteries do not need a Battery Cable to establish a connection.

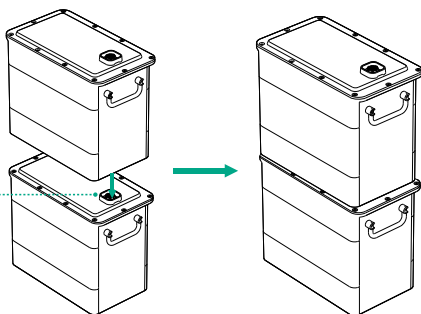

▲ Tips:

- AB2000 should be turned off before connection.
- Do not connect the batteries while they are being charged or discharged.
- Do not touch the metal pins of the ports with your hands or other objects. Gently clean them with a dry cloth when necessary.
- The Battery Mounting Brackets can be used to secure the AB2000 units in place.

6.3 Mounting Your AB2000

- 💡 If local regulations or your personal discretion call for securing AB2000 to a wall, the included mounting hardware can be used. It is recommended to secure your AB2000 in place with the included hardware, especially if you have multiple batteries stacked on top of each other.

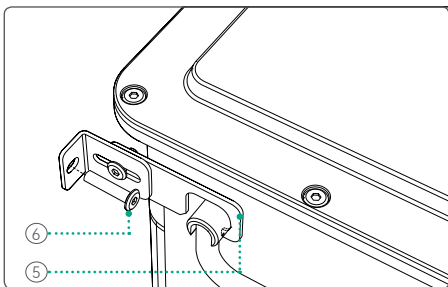
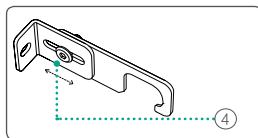
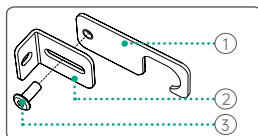

- Screw bolt (3) into the hole on parts (1) & (2).
- After inserting, adjusting the distance from the wall between AB2000 via (4) as needed.
- Put the notch (5) on the handle of AB2000 to mount the AB2000 in place.

6.4 Connecting Your PVHub

- ⚠️ Ensure the SolarFlow System (PVHub, AB2000) is powered off before connecting or disconnecting any cables (including solar cable, battery cable, microinverter cable, AC cable to outlet).
 - To turn off your SolarFlow System, press and hold the IoT button 6 seconds.
 - To turn on your SolarFlow System, press and hold the IoT button 2 seconds.
- ⚠️ When using for the first time, please remove the charge and discharge limit of the battery, and then perform the following cycle once: discharge the battery to 0%, then charge it to 100%.
- 💡 Refer to the user manual of the PVHub for detailed instructions.
 - A. Disconnect the solar panel, Microinverter and the home grid
 - B. Install Smart PVHub
 - C. Install Smart Microinverter
 - D. Find a place to stack AB2000
 - E. Connect the top one AB2000 to the Smart PVHub
 - F. Connect the Microinverter to home grid
 - G. Connect the solar panels to the Smart PVHub
 - H. Scan the QR code and download the Zendure app

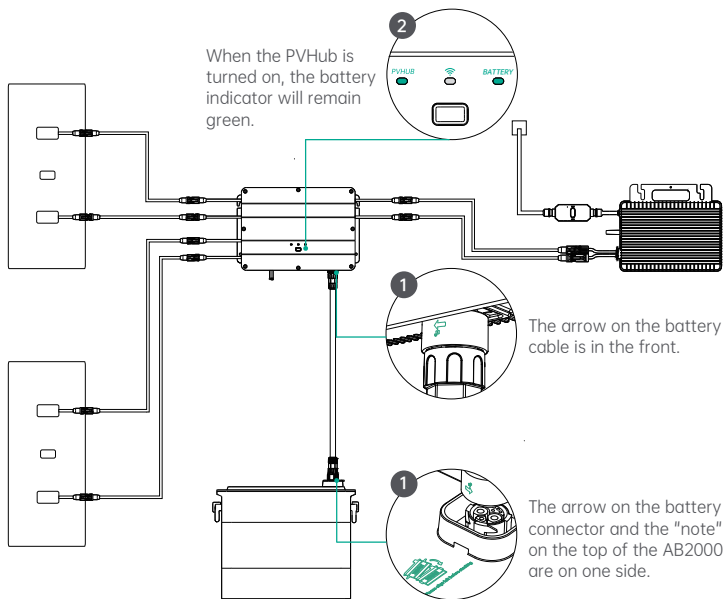

⚠️ Tips:

- Make sure to tighten the terminal after connecting the battery cable.
- When the PVHub is turned on, the battery indicator will remain green, indicating that the system is ready to charge and discharge.
- Do not touch the metal pins of the ports with your hands or other objects. Gently clean them with a dry cloth when necessary.
- Ensure all connections are properly tightened between the Battery Cable, PVHub, and AB2000. Loose connections can degrade performance and pose a fire hazard.

6.5 Firmware Update

- ① When using your AB2000 for the first time, please connect it to PVHub to check and update it to the latest firmware.
- ② Performing a Zendure App Over-the-air (OTA) Update:
Read the Zendure App user guide and access the download link here:
<https://zendure.com/pages/download-center>

⚠ Tips:

- Do Not turn off the device during the firmware update.
- Do Not unplug any connected cables (including solar cable, battery cable, microinverter cable, AC cable to outlet) during the firmware update.
- Please update the firmware when the charge level is more than 20% to ensure the product can operate long enough to complete the update.
- If the update fails, please retry the update in the app or contact customer service.



Privacy Policy

By using Zendure Products, Applications and Services, you consent to the Zendure Terms of Use and Privacy Policy, which you can access via the "About" section of the "User" page in the Zendure App.

7. FAQs

1. How many AB2000s can be connected to a single PVHub?

- For each PVHub, you can connect up to 4 AB2000 units.

2. Can it be charged and discharged at the same time?

- No, the AB2000's input/output connections use the same port.

3. Can an AB2000 be charged with solar panels from a different brand?

- Yes, AB2000 can be charged by third-party solar panels. Please connect the solar panels to the PVHub, and charge the AB2000 through the PVHub.

4. How do I store my AB2000?

- For long-term storage, please charge and discharge this product once every 3 months. That is, discharge the product to 20% first, and then recharge it to 80%.

5. If my AB2000s are unable to charge, what should I do?

- a. Confirm the solar panels are working normally and have sunlight exposure.
- b. Check if the AB2000(s) is fully charged already.
- c. Verify that no charge limit has been set.

6. If my AB2000 is not recognized by the system, what should I do?

- Please follow these troubleshooting steps:
 - a. Check the cable connection (ensure the SolarFlow system is powered off before connecting or disconnecting any cables, including solar cable, battery cable, microinverter cable, AC cable to outlet).
 - b. Check that your app and firmware are updated to the latest version.
 - c. Try rebooting your router and restarting the app.
 - d. If the battery is still not being recognized, press and hold the IoT button on the battery for 6 seconds to turn it off, then wait a moment, and hold the IoT button for 2 seconds to reboot the battery.

If the issue persists, contact the Zendure customer support team for further assistance. Please provide the product serial number, purchase details, and the status of the LED lights after rebooting.

ZENDURE

SuperCharged[®]



Thank you for choosing Zendure to handle your charging needs. In order to serve you better, please fill out the information below and retain this card for your reference.

User's Information

User's Name: _____
Contact Telephone: _____
Postal Address: _____
E-mail: _____

Product Information Product Model:

Purchase Date: _____
Store Name and Order ID: _____
Product Serial Number: _____

Within the warranty period, you can enjoy return, exchange, and repair services in accordance with these policies.

Warranty Period

The warranty periods for our products are as follows:

Product	Base Warranty	Warranty Extension*	Total Warranty
SuperBaseV/Satellite Battery/Smart Home Panel	3 Years	2 Years	5 Years
400W Solar Panel/320W Solar Panel/Mobile EV Charger/All SuperBase V related accessories	3 Years	N/A	3 Years
SuperBase Pro/SuperBase M	2 Years	1 Year	3 Years
200W Solar Panel/ All SuperBase Pro and SuperBase M related accessories	2 Years	N/A	2 Years
Power banks	2 Years	N/A	2 Years
Smart PVHub and AB2000	10 Years	N/A	10 Years
PVHub accessories, solar cables, battery cables and microinverter cables	1 Year	N/A	1 Year

* A Warranty Extension is offered for some of our products. To receive a warranty extension, you'll need to register your product in the Zendure app, and there may be additional costs or other conditions involved.

The table above indicates the warranty periods for products purchased from Zendure or its retail partners. Warranty periods for products ordered through Zendure's crowdfunding campaigns (Kickstarter, Indiegogo, etc.) may differ. Please review your product's documentation for more information.

NOTE: THIS WARRANTY POLICY IS LIMITED TO ZENDURE PRODUCTS ONLY. IN THE CASE OF ANCILLARY PARTS OR ADD-ON DEVICES SUPPLIED BY ZENDURE, PLEASE REFER TO THE WARRANTY TERMS PROVIDED BY THE RELEVANT MANUFACTURER.

The effective warranty period starts from the date of the product's purchase, as indicated on the appropriate invoice, receipt, or billing statement.

To verify your purchase and to better serve you, we may require information about your order (the sales receipt including date of purchase, order ID/number, and the name of the retailer), your warranty card, and when applicable, your product's serial number.

Warranty Exclusions

In the event of damage related to the causes listed below, no warranty claims will be acknowledged or accepted. Claims that relate to defects that are caused by the following factors are not covered by Zendure's warranty obligations.

1. Can not provide proof of purchase.
2. Force majeure (storm damage, lightning strike, overvoltage, fire, thunderstorm, flooding; social causes such as war, turmoil, government intervention, strikes, embargoes, market conditions, etc.).
3. Accidental damage, misuse, abuse, non-compliant use, normal wear and tear, theft, loss, or confiscation.
4. Improper application of electrical supply voltage, current and/or frequency.
5. Improper installation, commissioning, start-up, configuration, or operation (contrary to the guidance detailed in the installation manual supplied with each product).
6. Inadequate ventilation and circulation resulting in insufficient cooling and natural airflow.
7. Modifications to any part of the product.
8. Unauthorized repair attempts.
9. Products whose serial number sticker or imprint has been removed, defaced or tampered with.
10. Products purchased from unauthorized dealers/resellers.
11. Free products/rewards/gifts.
12. Products used outside of the purchasing region, and products that are shipped to areas that are not easily accessible by courier or freight services, such as overseas or remote islands.
13. Cosmetic or superficial defects, dents, marks or scratches, which do not influence the proper functioning of the product.
14. This limited warranty does not cover any battery cell or product containing a battery cell unless you fully charge the battery cell within thirty (30) days of receiving the product and subsequently charge it at least once every 3 months. Failure to do so will void the warranty for the battery cell and coverage for any associated damage or malfunctions. It is preferable to fully charge it within seven (7) days of receiving the product.
15. Our warranties are non-transferable from end user to end user.

Furthermore, this limited warranty and related service will not exceed the original cost of the Zendure product.

Please note that these warranty terms and conditions are subject to change without prior notice. The Zendure Support Team reserves the right to make a final determination regarding warranty service eligibility, and to determine the appropriate solution, which may include replacement, repair, or refund, at its sole discretion.

How to Claim your Warranty

Step 1

Claim your warranty on any channel below:

- ① www.zendure.com
- ② Email to support-eu@zendure.com
- ③ Zendure apps

Step 2

Please be prepared with documentation or a short video with the following information:

- ① Order number
- ② Proof of purchase
- ③ Serial number
- ④ Visual proof depicting the defect (include video or photo)
- ⑤ Email address
- ⑥ Contact telephone number
- ⑦ Address for receiving the replacement

Step 3

The Zendure support team will make a final determination regarding warranty service with our RMA report. This may include options such as shipping the product for repair, on-site repair, or replacement.

Step 4

Ship the item(s) to Zendure with your RMA number included on the shipping label on the outside of the packaging. Do not write the RMA number on the green carton box.



Read the Zendure App user guide and access the download link here:

<https://eu.zendure.com/pages/download-center>

DISCLAIMER

Lees aandachtig alle veiligheidsrichtlijnen, waarschuwingen en andere productinformatie in deze handleiding en lees vóór gebruik alle labels of stickers die aan het product zijn bevestigd. Gebruikers dragen de volledige verantwoordelijkheid voor een veilig gebruik en bediening van dit product. Zorg dat u op de hoogte bent van de relevante regelgevingen in uw regio. U bent als enige verantwoordelijk om op de hoogte te zijn van alle relevante regelgevingen en ze na te leven bij het gebruik van de Zendure-producten.

Bewaar deze handleiding zodat u deze later opnieuw kunt raadplegen.

INHOUDSOPGAVE

1. Voordat u begint	1
2. Specificaties	2
3. Veiligheidsrichtlijnen	2
3.1 Gebruik	2
3.2 Afvalgids	3
3.3 FCC-waarschuwing	3
3.4 EG-verklaring van conformiteit	3
4. Onderhoud en belangrijke informatie	4
5. Onderdelen en referenties	4
5.1 Inhoud verpakking	4
5.2 Productoverzicht	5
5.3 LED-gids	5
6. Aan de slag	6
6.1 Een geschikte locatie kiezen	6
6.2 Uw AB2000 aansluiten	6
6.3 Uw AB2000 monteren	6
6.4 Verbinden met uw PVHub	7
6.5 Firmware-update	8
7. Veelgestelde vragen	8

1. Voordat u begint

De informatie in dit document is onderhevig aan wijzigingen zonder voorafgaande kennisgeving. Ga voor de nieuwste versie naar <https://zendure.com/pages/download-center>

2. Specificaties

Model	ZDAB2000
Gewicht	≈ 21,6kg
Afmetingen	350×200×298mm
Capaciteit	1920Wh/48V
Batterijtype	LiFePO4
Uitgangsvermogen	Max. 1200W
Ingangsvermogen	Max. 1200W
Max. eenheden per systeem	4
Max. totale capaciteit	7680Wh
IP-niveau	IP65
Kleur	Grijs
Laadtemperatuur	0 ~ 55° C
Ontlaadtemperatuur	-20 ~ 60°C
Automatische zelfverwarmingsfunctie	Temperatuur -20 ~ 0°C
Garantie	10 jaar

3. Veiligheidsrichtlijnen

3.1 Gebruik

- Product bewaren op een koele en droge plek.
- Het product niet verwijderen door verbranding of vuur.
- Tijdens de werking van het zonne-energiesysteem, moet u vermijden het SolarFlow-systeem bloot te stellen aan direct zonlicht om te voorkomen dat het systeem oververhit. Plaats de SolarFlow niet in de buurt van een warmtebron.
- AB2000 heeft een IP65-beschermingsniveau zodat het product niet mag worden ondergedompeld in vloeistoffen. Als het product tijdens het gebruik per ongeluk in het water valt, plaatst u het in een veilig en open gebied en houdt u het op afstand van mensen en brandbare stoffen tot het volledig droog is. Het gedroogde product mag niet worden hergebruikt en moet op de juiste manier worden verwijderd in overeenstemming met de richtlijnen voor het verwijderen van afval in deze handleiding.
- Niet gebruiken in de buurt van sterke statische elektriciteit of magnetische velden.
- Het product niet demonteren. Raadpleeg de officiële Zendure-kanalen wanneer onderhoud of reparatie is vereist. Onjuiste demontage of montage kan resulteren in een risico op brand of lichamelijk letsel.
- Wanneer u het product gebruikt, moet u het omgevingstemperatuurbereik dat is opgegeven in de handleiding, strikt opvolgen. Als de temperatuur te hoog is, kan dit resulteren in brand of ontploffing. Als de temperatuur te laag is, kunnen de productprestaties ernstig verminderen of kan het product stoppen met werken.
- Zorg dat u niet tegen het product stoot, laat het niet vallen of onderwerp het niet aan hevige trillingen. Maak het product stevig vast wanneer u het vervoert om schade te voorkomen. Als het ernstig is beschadigd, schakelt u de voedingsbron onmiddellijk uit en stopt u het gebruik van het product.
- Reinig de poorten uitsluitend met een droge doek.
- Plaats het product op een vlak en effen oppervlak om te verhinderen dat het omvalt. Als het product is gekanteld en ernstig is beschadigd, schakelt u het onmiddellijk uit en plaatst u de batterij in een open gebied. Houd de batterij uit de buurt van mensen en brandbare stoffen en gooi ze weg in overeenstemming met de lokale wetten en regelgevingen.
- Buiten het bereik van kinderen en huisdieren houden.
- Omwille van veiligheidsredenen mag u alleen de originele lader en kabels die voor dit apparaat zijn ontworpen, gebruiken. We zijn niet aansprakelijk voor schade die is veroorzaakt door apparatuur van derden en dit kan uw garantie ongeldig maken.

3.2 Afvalgids

1. Laad de batterij, indien mogelijk, volledig op voordat u deze weggooit. Raadpleeg uw lokale wetten over recycling en verwijdering van batterijen.
2. Als de batterij niet volledig kan worden opgeladen door een defect van het product, neemt u contact op met een onderneming voor de professionele recycling van batterijen voor verdere verwerking.
3. Wanneer u secundaire cellen of batterijen verwijdert, moet u de cellen of batterijen van verschillende elektrochemische systemen van elkaar gescheiden houden.

3.3 FCC-waarschuwing

Dit apparaat voldoet aan Deel 15 van de FCC-regels.

Gebruik is onderworpen aan de volgende twee voorwaarden: (1) Dit apparaat mag geen schadelijke storingen veroorzaken, en (2) dit apparaat moet elke ontvangen storing aanvaarden, met inbegrip van storingen die een ongewenste werking kunnen veroorzaken.

3.4 EG-verklaring van conformiteit

ZENDURE TECHNOLOGY CO., LIMITED verklaart dat de AB2000 voldoet aan richtlijn 2014/30/EU(EMC), 2011/65/EU(RoHS), 2015/863/EU(RoHS).

De volledige tekst van de verklaring van conformiteit is beschikbaar op het volgende webadres: <https://zendure.de/pages/download-center>



Verklaring van conformiteit

De EG-verklaring van conformiteit kan worden aangevraagd op het adres: <https://zendure.de/pages/download-center>



Afvalverwijdering

Gooi de verpakking weg door de materialen te scheiden volgens type en ze in de geschikte containers te plaatsen.



Gooi oude apparatuur weg (van toepassing in de Europese Unie en andere Europese landen met een afzonderlijke inzameling (afvalverzameling)). Oude apparatuur mag niet worden weggegooid bij huishoudelijk afval. Elke consument is wettelijk verplicht om oude apparatuur die niet langer afzonderlijk kan worden gebruikt, te verwijderen, bijvoorbeeld bij een inzamelpunt voor recyclebare materialen.

Om een correcte recycling te garanderen en een negatieve invloed op het milieu te verkleinen, moeten elektronische apparaten naar een lokaal inzamelpunt worden gebracht. Omwille van deze reden moeten elektronische apparaten worden gemarkeerd met het hieronder weergegeven symbool.



Batterijen en accumulators mogen niet worden weggegooid bij huishoudelijk afval. Als consument bent u wettelijk verplicht alle batterijen en accumulators, ongeacht of ze al dan niet vervuilende stoffen bevatten, op een aangegeven inzamelpunt te bezorgen zodat ze kunnen behandeld op een manier die verantwoord, veilig en beter voor het milieu is.

Gemarkeerd met: Cd = Cadmium, Hg = Kwik, Pb = Lood. Ontlaad de batterijen voordat u ze bezorgt aan een geschikt inzamelpunt.

4. Onderhoud en belangrijke informatie



Het is aanbevolen AB2000 te gebruiken in een omgeving bij 15°C ~ 30°C, weg van water, vuur en andere scherpe objecten.



Wanneer u het apparaat voor het eerste gebruikt, verwijdert u de op- en ontladingslimiet van de batterij en voert u daarna de volgende cyclus eenmaal uit: ontlad de batterij tot 0% en laad deze vervolgens op tot 100%.



Voor langdurige opslag moet u de AB2000 elke 3 maanden eenmaal opladen en ontladen. Ontlaad de AB2000 eerst tot 30% SOC en laad het dan opnieuw op naar 60% SOC.



Als de voeding van de AB2000 lager is dan 1% SOC na gebruik, moet u deze opladen tot 60% SOC voordat u het opslaat. Als u de batterij lange tijd ontladen laat, kan dit onherstelbare schade aan de batterij veroorzaken en de levensduur van de AB2000 verkorten.



Demonteer de AB2000 niet. Wanneer onderhoud of reparatie is vereist, kunt u de officiële Zendure-kanalen raadplegen. Verkeerde demontage of montage kan resulteren in een risico op brand of lichamelijk letsel.



Plaats de AB2000 niet in direct zonlicht.



In de volgende situaties zal de AB2000 een laagste limiet van 5% geforceerd implementeren:

- Batterijtemperatuur < -5° C
- Batterijtemperatuur < 0° C gedurende 30 min

Dit kan voorkomen dat de AB2000 teveel wordt ontladen en kan de levensduur van de batterij verlengen.

5. Onderdelen en referenties

5.1 Inhoud verpakking

De afbeeldingen van het product en de onderdelen kunnen verschillen van de actuele producten. Als er onderdelen ontbreken of defect zijn, neem dan contact op met de klantondersteuning van Zendure.

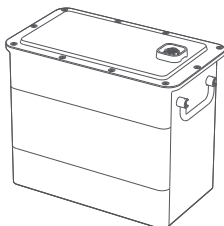

Extra batterij AB2000



Gebruikershandleiding

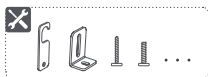

Montagekit

5.2 Productoverzicht

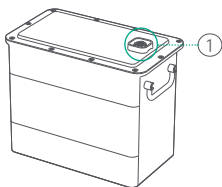

AB2000 batterijpoort

① Verbinden met PVHub of AB2000-batterij

② Verbinden met AB2000-batterij

5.3 LED-gids

LED-gedrag	Aanduiding	Status	Oplossing
	Knipperend groen gedurende 2s en dan constant groen	AB2000-verbinding	Geen actie nodig. Slimme PVHub schakelt in.
	Knipperend groen	AB2000 opladen	/
	Constant rood	Herinnering laag vermogen	Wordt weergegeven op de Zendure-app. Download de Zendure-app en verbind Solar Flow.
	Knipperend rood	Waarschuwing lage/hoge temperatuur	Stabiliseer de producttemperatuur om het gebruik van uw apparaat te hervatten.
	Constant rood	Overspanning, overstroom, kortsluiting of andere fout	Stop het gebruik onmiddellijk en raadpleeg de Zendure-app voor meer details. Neem contact op met de Zendure-klantendienst voor hulp.

⚠ Tips:

De batterij-indicator licht niet op onder de volgende omstandigheden. De AB2000 is mogelijk niet goed aangesloten. U kunt de volgende acties ondernemen:

- Als er geen verbinding met het zonne-energiesysteem is of als er geen zonlicht is tijdens het installeren, kan de AB2000 zonder stroom zitten. Koppel de aansluitingskabel van de batterij niet los. Wacht op invoer van zonne-energie en controleer opnieuw de batterij-indicator.
- AB2000 gaat naar de beschermingsmodus. Houd de IoT-knop 6 seconden ingedrukt om het systeem uit te schakelen. Houd de IoT-knop vervolgens 2 seconden ingedrukt om het systeem opnieuw op te starten en wacht ongeveer 5 minuten om de batterij-indicator opnieuw te controleren.

Als het bovenstaande niet werkt, mag u geen kabelaan sluitingen loskoppelen. Neem contact op met de Zendure-klantendienst voor hulp.

6. Aan de slag

6.1 Een geschikte locatie kiezen

- Houd de AB2000 op een effen oppervlak, plat tegen de muur.
- Kies een locatie zonder direct zonlicht.
- Om een betere gebruikerservaring van de mobiele app te garanderen, plaatst u de Smart PVHub en AB2000 in een gebied met een goede wifidekking.

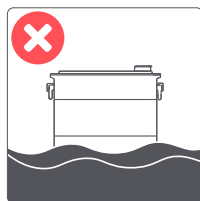

6.2 Uw AB2000 aansluiten

- Verwijder de plastic bescherming van de aansluitingspoort en lijn eerst de linkerzijde uit.
- Lijn de AB2000 batterijpoorten nauwkeurig uit en zet ze langzaam op hun plaats. Verticaal gestapelde AB2000-batterijen hebben geen batterijkabel nodig om een verbinding tot stand te brengen.

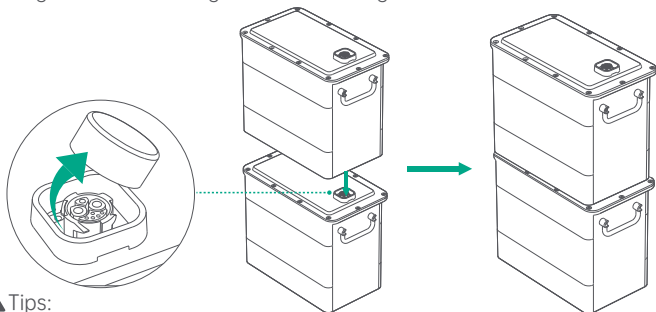

⚠ Tips:

- AB2000 moet worden uitgeschakeld vóór het aansluiten.
- Sluit de batterijen niet aan terwijl ze worden opgeladen of ontladen.
- Raak de metalen pennen van de poorten niet aan met uw handen of andere objecten. Reinig ze voorzichtig met een droge doek wanneer dat nodig is.
- De batterijmontagebeugels kunnen worden gebruikt om de AB2000-eenheden op hun plaats te bevestigen.

6.3 Uw AB2000 monteren

- Als de lokale regelgevingen of uw eigen oordeel vereist dat de AB2000 aan een muur moet worden bevestigd, te bevestigen, kunt u de bijgeleverde montagehardware gebruiken. Het is aanbevolen uw AB2000 op zijn plaats te bevestigen met de meegeleverde hardware, vooral als er meerdere batterijen op elkaar zijn gestapeld.

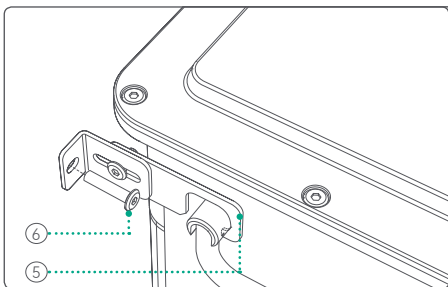
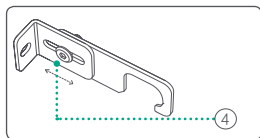
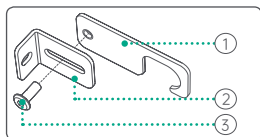

- Schroef de bout (3) in de opening op de onderdelen (1) & (2).
- Stel na het plaatsen van de bout, de afstand vanaf de muur tussen de AB2000 via (4) zoals nodig.
- Stop de inkeping (5) op de handgreep van de AB2000 om de AB2000 op zijn plaats te monteren.

6.4 Uw PVHub verbinden

- ⚠️ Controleer of het SolarFlow-systeem (PVHub, AB2000) is uitgeschakeld voordat u kabels aansluit of loskoppelt (inclusief zonnekabel, batterijkabel, micro-omvormerkabel; wisselstroomkabel naar stopcontact).
 - Houd de IoT-knop gedurende 6 seconden ingedrukt om uw SolarFlow-systeem uit te schakelen.
 - Houd de IoT-knop 2 seconden ingedrukt om uw SolarFlow-systeem in te schakelen.
- ⚠️ Wanneer u het apparaat voor het eerste gebruikt, verwijdert u de open ontladingslimiet van de batterij en voert u daarna de volgende cyclus eenmaal uit: ontlad de batterij tot 0% en laad deze vervolgens op tot 100%.
- 💡 Raadpleeg de handleiding van de PVHub voor gedetailleerde instructies.
 - A. Koppel het zonnepaneel, de micro-omvormer en het huisnet los.
 - B. Smart PVHub installeren
 - C. Smart Micro-omvormer installeren
 - D. Zoek een plaats voor het stapelen van de AB2000
 - E. Sluit de bovenste AB2000 aan op de Smart PVHub
 - F. Sluit de micro-omvormer aan op het huisnet.
 - G. Sluit de zonnepanelen aan op de Smart PVHub
 - H. Scan de QR-code en download de Zendure-app

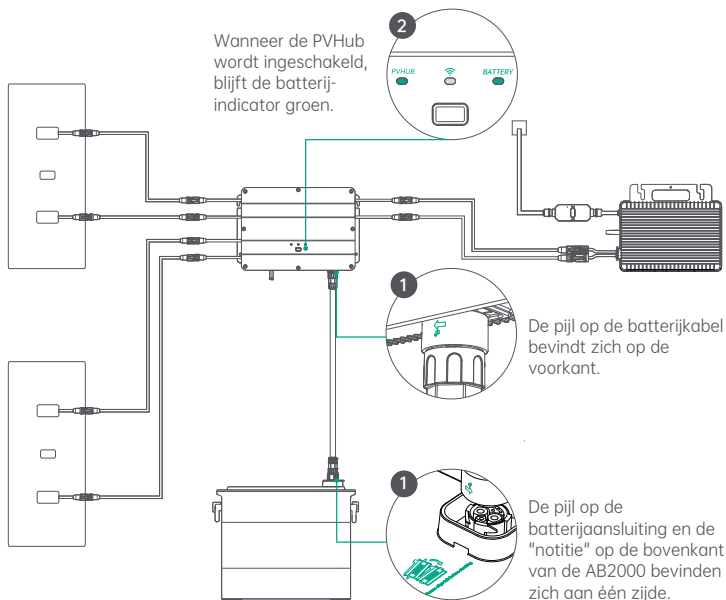

⚠️ Tips:

- Zorg dat u de terminal aanhaalt na het aansluiten van de batterijkabel.
- Wanneer de PVHub wordt ingeschakeld, blijft de batterij-indicator groen, wat aangeeft dat het systeem gereed is om te laden en te ontladen.
- Raak de metalen pennen van de poorten niet aan met uw handen of andere objecten. Reinig ze voorzichtig met een droge doek wanneer dat nodig is.
- Controleer of alle aansluitingen stevig zijn aangehaald tussen batterijkabel, PVHub en AB2000. Losse aansluitingen kunnen de prestaties verslechteren en brandgevaar vormen.

6.5 Firmware-update

- ① Wanneer u AB2000 voor het eerst gebruikt, moet u deze aansluiten op de PVHub om de nieuwe firmware te controleren en bij te werken.
- ② Een OTA-update (Over-the-air) van de Zendure-app uitvoeren:
Lees de handleiding van de Zendure-app en krijg hier toegang tot de downloadkoppeling:
<https://zendure.com/pages/download-center>

⚠ Tips:

- Schakel het apparaat niet uit tijdens de firmware-update.
- Koppel geen aangesloten kabels los (inclusief zonnekabel, batterijkabel, micro-omvormerkabel, wisselstroomkabel naar stopcontact) tijdens de firmware-update.
- Voer een update uit van de firmware uit wanneer het laadniveau hoger is dan 20%, zodat u zeker bent dat het product lang genoeg kan werken om de update te voltooien.
- Als de update mislukt, probeert u de update opnieuw in de app o neemt u contact op met de klantendienst.



Privacybeleid

Door Zendure-producten, toepassingen en services te gebruiken, stemt u in met de Gebruiksvoorwaarden en het Privacybeleid van Zendure die toegankelijk zijn via de sectie "Info" van de pagina "Gebruiker" in de Zendure-app

7. Veelgestelde vragen

- 1. Hoeveel AB2000's kunnen worden aangesloten op één PVHub?**
 - Voor elke PVHub kunt u maximaal 4 AB2000-eenheden aansluiten.
- 2. Kan deze tegelijk worden geladen en ontladen?**
 - Nee, de ingangen/uitgangen van de AB2000 gebruiken dezelfde poort.
- 3. Kan een AB2000 worden opgeladen met zonnepanelen van een ander merk?**
 - Ja, AB2000 kan worden geladen door zonnepanelen van derden. Sluit de zonnepanelen aan op de PVHub en laad de AB2000 op via de PVHub.
- 4. Hoe kan ik mijn AB2000 opslaan?**
 - Voor langdurige opslag moet u dit product elke 3 maanden eenmaal opladen en ontladen. Ontlaad het product eerst tot 20% en laad het dan opnieuw op naar 80%.
- 5. Als mijn AB2000's niet kunnen opladen, wat moet ik dan doen?**
 - a. Controleer of de zonnepanelen normaal werken en worden blootgesteld aan zonlicht.
 - b. Controleer of de AB2000('s) reeds volledig opgeladen zijn.
 - c. Controleer of er geen oplaadlimiet is ingesteld.
- 6. Wat moet ik doen als mijn AB2000 niet wordt herkend door het systeem?**
 - Volg deze probleemoplossingsstappen:
 - a. Controleer de kabelverbinding. (Zorg dat het SolarFlow-systeem is uitgeschakeld. Voordat u kabels aansluit of loskoppelt, inclusief de zonnekabel, de batterijkabel, de micro-omvormerkabel, de wisselstroomkabel naar het stopcontact).
 - b. Controleer of app en firmware zijn bijgewerkt naar de nieuwste versie.
 - c. Probeer uw router opnieuw op te starten en start de app opnieuw.
 - d. Als de batterij nog steeds niet wordt herkend, houdt u de IoT-knop. op de batterij 6 seconden ingedrukt om deze uit te schakelen, wacht dan even en houd de IoT-knop 2 seconden ingedrukt om de batterij op te starten.

Als het probleem zich blijft voordoen, neemt u contact op met het klantondersteuningsteam van Zendure voor meer hulp. Geef het serienummer van het product, aankoopdetails en de status van de LED-lampjes op na het opnieuw opstarten.

ZENDURE

SuperCharged[®]



Bedankt voor het kiezen van Zendure voor het afhandelen van uw oplaadbehoeften. Om u beter van dienst te zijn, vult u de onderstaande informatie in en bewaart u deze kaart als referentie.

Gebruikersinformatie

Gebruikersnaam: _____
Telefoon contactpersoon: _____
Postadres: _____
E-mail: _____

Productinformatie productmodel:

Aankoopdatum: _____
Winkelnaam en order-id: _____
Serienummer product: _____

Binnen de garantieperiode kunt u genieten van retour-, uitwisselings- en reparatiediensten in overeenstemming met deze beleidslijnen.

Garantieperiode

De garantieperioden voor onze producten zijn als volgt:

Product	Basisgarantie	Garantie-uitbreiding*	Totale garantie
SuperBaseV/ Satellietbatterij/Slim thuispaneel	3 jaar	2 jaar	5 jaar
400W zonnepaneel/320W zonnepaneel/Mobiele EV- lader/Alle met SuperBase V verwante accessoires	3 jaar	N.v.t.	3 jaar
SuperBase Pro/SuperBase M	2 jaar	1 jaar	3 jaar
200W zonnepaneel/Alle met SuperBase Pro en SuperBase M verwante accessoires	2 jaar	N.v.t.	2 jaar
Powerbanken	2 jaar	N.v.t.	2 jaar
Slimme PVHub en AB2000	10 jaar	N.v.t.	10 jaar
PVHub-accessoires, zonnekabels, batterijkabels en micro-omvormerkabels	1 jaar	N.v.t.	1 jaar

* Er wordt een garantie-uitbreiding aangeboden voor sommige van onze producten. Om een garantie-uitbreiding* te ontvangen, moet u uw product registreren in de Zendure-app en er kunnen extra kosten of andere voorwaarden betrokken zijn. De bovenstaande tabel geeft de garantieperioden aan voor producten die zijn aangeschaft bij Zendure of haar retailpartners. Garantieperioden voor producten die zijn besteld via crowdfundingcampagnes van Zendure (Kickstarter, Indiegogo, enz.), kunnen verschillen. Controleer uw productdocumentatie voor meer informatie.

OPMERKING: DIT GARANTIEBELEID IS ALLEEN BEPERKT TOT ZENDURE-PRODUCTEN. IN HET GEVAL VAN HULPSTUKKEN OF EXTRA APPARATEN DIE DOOR ZENDURE ZIJN GELEVERD, RAADPLEEGT U DE GARANTIEVOORWAARDEN VAN DE RELEVANTE FABRIKANT.

De effectieve garantieperiode start vanaf de datum van de aankoop van het product, zoals aangeduid op de desbetreffende factuur, het ontvangstbewijs of het rekeningoverzicht. Om uw aankoop te controleren en u beter van dienst te zijn, kunnen wij informatie over uw bestelling nodig hebben (het aankoopbewijs met aankoopdatum, bestel-ID/nummer en de naam van de kleinhandelaar), uw garantiekaart en, indien van toepassing, het serienummer van uw product.

Garantie-uitsluitingen

In het geval van schade die is veroorzaakt door de hieronder weergegeven oorzaken, zullen geen garantieclaims worden erkend of geaccepteerd. Claims die betrekking hebben op defecten die worden veroorzaakt door de volgende factoren, worden niet gedekt door de garantieverplichtingen van Zendure.

1. Kan geen aankoopbewijs leveren.
2. Overmacht (stormschaade, blikseminslag, overspanning, brand, onweer, overstroming, sociale oorzaken zoals oorlog, oproer, overheidsinterventie, stakingen, embargo's, marktomstandigheden enz.).
3. Accidentele schade, verkeerd gebruik, misbruik, niet-compatibel gebruik, normale slijtage, diefstal, verlies of inbeslagname.
4. Onjuist gebruik van elektrische voeding, stroom en/of frequentie.
5. Verkeerde installatie, inbedrijfstelling, start, configuratie of bediening (in strijd met de richtlijnen die zijn gedetailleerd in de bij elk product geleverde installatiehandleiding).
6. Onvoldoende ventilatie en circulatie die resulteert in onvoldoende koeling en natuurlijke luchtstroom.
7. Wijzigingen aan elk willekeurig onderdeel van het product.
8. Niet toegelaten reparatiepogingen.
9. Producten waarvan de sticker met het serienummer of de opdruk is verwijderd of vervormd, of waarmee werd geknoeid.
10. Producten die zijn aangeschaft bij onbevoegde dealers/wederverkopers.
11. Gratis producten/beloningen/cadeaus.
12. Producten die worden gebruikt buiten de aankoopregio, en producten die worden verzonden naar gebieden die gemakkelijk bereikbaar zijn via koerier- of transportdiensten, zoals overzees of afgelegen eilanden.
13. Cosmetische of oppervlakkige defecten, inkepingen, markeringen of krassen, die de goede werking van het product niet beïnvloeden.
14. Deze beperkte garantie dekt geen batterijcel of een product dat een batterijcel bevat, tenzij u de batterijcel binnen de zestig (30) dagen van ontvangst van het product volledig oplaadt en deze daarna elke 3 maanden minstens één keer oplaadt. Als u dat niet doet, wordt de garantie voor de batterijcel en dekking voor alle verwante schade of defecten ongeldig. Het is aanbevolen deze op te laden binnen de zeven (7) dagen na ontvangst van het product.
15. Onze garanties zijn niet overdraagbaar van eindgebruiker tot eindgebruiker.

Bovendien zullen deze beperkte garantie en verwante service de originele kosten van het Zendure-product niet overschrijden.

Denk eraan dat deze garantievoorwaarden en -bepalingen onderhevig zijn aan wijzigingen zonder voorafgaande kennisgeving. Het Zendure-ondersteuningsteam behoudt zich het recht voor om een definitieve beslissing te nemen met betrekking tot het in aanmerking komen voor garantieservice en om te bepalen wat de juiste oplossing is, wat vervanging, reparatie of terugbetaling kan omvatten, naar eigen goeddunken.

Aanspraak maken op uw garantie

Stap 1

Maak aanspraak op uw garantie op elk van de onderstaande kanalen:

- ① www.zendure.com
- ② E-mail naar support-eu@zendure.com
- ③ Zendure-apps

Stap 2

Bereid u voor met documenten of een korte video met de volgende informatie:

- ① Bestelnummer
- ② Aankoopbewijs
- ③ Serienummer
- ④ Visueel bewijs dat het defect voorstelt (inclusief video of foto)
- ⑤ E-mailadres
- ⑥ Telefoonnummer contactpersoon
- ⑦ Adres voor het ontvangen van de vervanging

Stap 3

Het Zendure-ondersteuningsteam zal een definitieve beslissing nemen betreffende de garantieservice met ons RMA-rapport. Dit kan opties omvatten, zoals het verzenden van het product voor reparatie, reparatie ter plaatse of vervanging.

Stap 4

Verzend item(s) naar Zendure met uw RMA-nummer op het verzendlabel op de buitenkant van de verpakking. Schrijf het RMA-nummer niet op de groene kartonnen doos.



Lees de handleiding van de Zendure-app en krijg hier toegang tot de downloadkoppeling:

<https://eu.zendure.com/pages/download-center>

RENUNCIA DE RESPONSABILIDAD

Lea atentamente todas las instrucciones de seguridad, advertencias y otra información del producto contenidas en este manual, así como las etiquetas o pegatinas adheridas al producto antes de usarlo. Los usuarios asumen toda la responsabilidad por el uso y funcionamiento seguros de este producto. Familiarícese con las normativas relevantes en su área. Usted es el único responsable de conocer todas las normativas pertinentes y de utilizar los productos de Zendure de manera que se cumplan. Conserve este manual para consulta futura.

CONTENIDO

1. Antes de empezar	1
2. Especificaciones	2
3. Instrucciones de seguridad	2
3.1 Uso	2
3.2 Guía para deshacerse del producto	3
3.3 Precaución según la FCC	3
3.4 Declaración de conformidad CE	3
4. Mantenimiento e información importante	4
5. Piezas y referencias	4
5.1 Contenido del paquete	4
5.2 Información general del producto	5
5.3 Guía de LED	5
6. Procedimientos iniciales	6
6.1 Elegir una ubicación adecuada	6
6.2 Conectar su AB2000	6
6.3 Montar su AB2000	6
6.4 Realizar la conexión con su PVHub	7
6.5 Actualización del firmware	8
7. Preguntas más frecuentes	8

1. Antes de empezar

La información detallada contenida en este documento está sujeta a cambios sin previo aviso. Para obtener la versión más reciente, visite <https://zendure.com/pages/download-center>.

2. Especificaciones

Modelo	ZDAB2000
Peso	≈ 21,6kg
Dimensiones	350×200×298mm
Capacidad	1920 Wh/48 V
Tipo de pilas	LiFePO4
Potencia de salida	1200 W máximo
Alimentación de entrada	1200 W máximo
Unidades máximas por sistema	4
Capacidad máxima total	7680Wh
Nivel de IP	IP65
Color	Gris
Temperatura de carga	0 ~ 55°C
Temperatura de descarga	-20 ~ 60°C
Función de autocalentamiento	Temperatura -20 ~ 0°C
Garantía	10 años

3. Instrucciones de seguridad

3.1 Uso

1. Guardar el producto en lugar fresco y seco.
2. No se deshaga del producto mediante calor o arrojándolo al fuego.
3. Durante el funcionamiento del sistema de energía solar, evite la exposición del sistema SolarFlow a la luz solar directa para impedir que se sobrecaliente. No coloque su SolarFlow cerca de ninguna fuente de calor.
4. AB2000 tiene un nivel de protección IP65, por lo que el producto no puede sumergirse en líquidos. Si el producto cae accidentalmente al agua durante su uso, colóquelo en un área segura y abierta y manténgalo alejado de personas y combustibles hasta que esté completamente seco. El producto seco no se debe volver a utilizar y se debe desechar correctamente de acuerdo con las instrucciones para deshacerse del producto de este manual.
5. No lo use en las proximidades de campos magnéticos intensos o de la electricidad estática.
6. No desmonte el producto. Consulte los canales oficiales de Zendure cuando requiera servicio técnico o reparación. El desmontaje o reensamblaje incorrectos pueden provocar riesgo de incendio o lesiones personales.
7. Cuando utilice el producto, siga estrictamente el intervalo de temperatura ambiente operativo especificado en el manual del usuario. Si la temperatura es demasiado alta, puede provocar un incendio o una explosión; si la temperatura es demasiado baja, el rendimiento del producto puede verse gravemente reducido o este puede dejar de funcionar.
8. Asegúrese de que el producto no sufra golpes, caídas o vibraciones intensas. Sujete firmemente el producto cuando lo transporte para evitar daños. Si se daña gravemente, apague la fuente de alimentación inmediatamente y deje de usar el producto.
9. Limpie los puertos únicamente con un paño seco.
10. Colóquelo sobre una superficie plana y nivelada para evitar que el producto se caiga. Si el producto se vuelca y se daña gravemente, apáguelo inmediatamente, coloque la batería en un área abierta, manténgala alejada de personas y combustibles, y deséchela conforme a las leyes y regulaciones locales.
11. Mantenga el producto fuera del alcance de los niños y mascotas.
12. Por motivos de seguridad, utilice únicamente el cargador y los cables originales diseñados para el equipo. No asumimos ninguna responsabilidad por los daños causados por equipos de terceros y podemos anular la garantía.

3.2 Guía para deshacerse del producto

1. Cuando sea posible, descargue completamente la batería antes de desecharla. Consulte las leyes locales sobre reciclaje y eliminación de baterías.
2. Si la batería no se puede descargar por completo debido a una anomalía del producto, póngase en contacto con una empresa profesional de reciclaje de baterías para seguir con el procesamiento.
3. Cuando se deshaga de celdas o baterías secundarias, mantenga separadas las que sean de diferentes sistemas electroquímicos.

3.3 Precaución según la FCC

Este dispositivo cumple el Apartado 15 de las normas FCC.

Su funcionamiento está sujeto a las dos condiciones siguientes: (1) este dispositivo no deberá causar interferencias perjudiciales y (2) este dispositivo deberá aceptar cualquier interferencia que reciba, incluidas interferencias que puedan causar un funcionamiento no deseado.

3.4 Declaración de conformidad CE

ZENDURE TECHNOLOGY CO., LIMITED declara que la batería AB2000 cumple con las siguientes certificaciones: 2014/30/EU(EMC), 2011/65/UE (RoHS), 2015/863/UE (RoHS).

El texto completo de la declaración de conformidad de la UE está disponible en la siguiente dirección web: <https://zendure.de/pages/download-center>.



Declaración de conformidad

La declaración de conformidad de la UE se puede solicitar en la siguiente dirección: <https://zendure.de/pages/download-center>.



Desecho

Deshágase del embalaje separando los materiales por tipos y depositándolos en los recipientes adecuados.



Deshágase de los equipos antiguos (se aplica en la Unión Europea y otros países europeos con recogida selectiva [recogida de residuos]). Los equipos antiguos no se deben desechar con la basura doméstica. Todos los consumidores están legalmente obligados a desechar los equipos antiguos que ya no se pueden usar de forma de manera que no se mezclen con los desechos domésticos, por ejemplo, en un punto de recolección de materiales reciclables.

Para garantizar un reciclaje adecuado y reducir el impacto negativo en el medio ambiente, los dispositivos electrónicos deben llevarse a un punto de recogida local. Por este motivo, los dispositivos electrónicos están marcados con el símbolo que se muestra a continuación.



Las baterías y los acumuladores no se deben desechar con la basura doméstica. Como consumidor, la ley le obliga a deshacerse de todas las pilas y acumuladores, independientemente de si contienen contaminantes o no, en un punto de recogida designado para que puedan manipularse de forma responsable, segura y mejor para el medio ambiente.

Marcado con: Cd = Cadmio, Hg = Mercurio, Pb = Plomo. Descargue las baterías antes de desecharlas en un punto de recogida adecuado.

4. Mantenimiento e información importante



Se recomienda usar su AB2000 en un entorno donde la temperatura esté comprendida entre 15 °C y 30 °C y que esté alejado del agua, el fuego y otros objetos afilados.



Cuando lo use por primera vez, quite el límite de carga y descarga de la batería y, a continuación, realice el siguiente ciclo una vez: descargue la batería al 0 % y, a continuación, cárguela al 100 %.



Para el almacenamiento a largo plazo, cargue y descargue su AB2000 una vez cada 3 meses. Es decir, descargue primero su AB2000 al 30 % del estado de carga (SOC) y, a continuación, recárguelo al 60 % del estado de carga.



Si la carga de AB2000 es inferior al 1 % después de su uso, cárguelo al 60 % del estado de carga antes de guardarlo. Dejar la batería descargada durante mucho tiempo puede provocar daños irreversibles en ella y acortar la vida útil de su AB2000.



No desmonte su AB2000. Cuando se requiera servicio o reparación, consulte los canales oficiales de Zendure. El desmontaje o reensamblaje inapropiados pueden provocar riesgo de incendio o lesiones personales.



No coloque su AB2000 donde la luz directa del sol incida sobre el producto.



Su AB2000 implementará de forma obligatoria un límite inferior de descarga del 5 % en las siguientes situaciones:

- Temperatura de la batería < -5 °C
- Temperatura de la batería < 0 °C durante 30 minutos

Esto puede evitar la descarga excesiva del AB2000 y prolongar la vida útil de la batería.

5. Piezas y referencias

5.1 Contenido del paquete

Las imágenes de productos y componentes pueden diferir de los productos reales. Si alguna pieza falta o está defectuosa, póngase en contacto con el servicio de atención al cliente de Zendure.

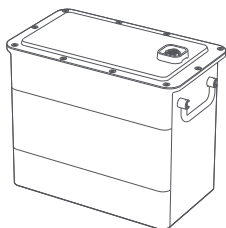

Batería complementaria AB2000



Manual del usuario

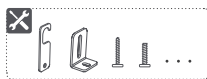

Kit de montaje

5.2 Información general del producto

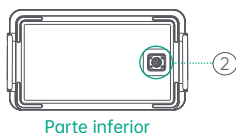
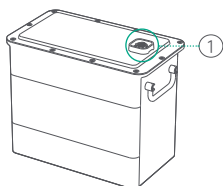





Puerto de batería AB2000

① Conectar con el concentrador PVHub o la batería AB2000

② Conectar con la batería AB2000

5.3 Guía de LED

Comportamiento del LED	Indicación	Estado	Qué hacer
	Verde intermitente durante 2 segundos y, a continuación, verde constante	Conexión AB2000	No se necesita ninguna acción. Smart PVHub se está encendiendo.
	Verde intermitente	Recarga AB2000	/
	Rojo constante	Recordatorio de energía baja	Se muestra en la aplicación Zendure. Descargue la aplicación Zendure y conecte Solar Flow.
	Rojo intermitente	Advertencia de baja temperatura/ advertencia de alta temperatura	Establezca la temperatura del producto para continuar usando el dispositivo.
	Rojo constante	Exceso de tensión, exceso de corriente cortocircuito u otro error	Deje de usarlo inmediatamente y consulte la aplicación Zendure para obtener más detalles. Póngase en contacto con el servicio de atención al cliente de Zendure para obtener ayuda.

⚠ Sugerencias:

El indicador de batería no se enciende en las siguientes situaciones; es posible que AB2000 no se conecte correctamente. Y puede realizar las siguientes acciones:

- Si no hay conexión solar ni luz solar durante la instalación, es posible que su AB2000 se haya quedado sin energía. No desenchufe el cable de conexión de la batería. Espere la entrada solar y observe nuevamente el indicador de batería.
- Si su AB2000 entra en el modo de protección, presione sin soltar el botón IoT durante 6 segundos para apagar el sistema. A continuación, presione sin soltar el mismo botón durante 2 segundos para reiniciar el sistema y espere aproximadamente 5 minutos para observar de nuevo el indicador de batería.

Si lo anterior no funciona, no desenchufe ninguna conexión de cable. Póngase en contacto con el servicio de atención al cliente de Zendure para obtener ayuda.

6. Procedimientos iniciales

6.1 Elegir una ubicación adecuada

- Mantenga su AB2000 sobre una superficie nivelada y plano contra la pared.
- Elija un lugar en la que no incida la luz solar directa.
- Para garantizar una mejor experiencia de usuario de la aplicación móvil, coloque su Smart PVHub y AB2000 en un área con buena cobertura Wi-Fi.

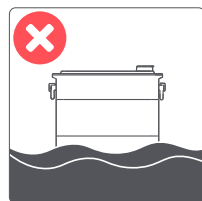

6.2 Conectar su AB2000

- Retire las cubiertas protectoras de plástico del puerto de conexión y, a continuación, alinee primero el lado izquierdo.
- Alinee con cuidado los puertos de la batería AB2000 y colóquelos lentamente en su lugar. Las baterías AB2000 apiladas verticalmente no necesitan un cable de batería para establecer una conexión.

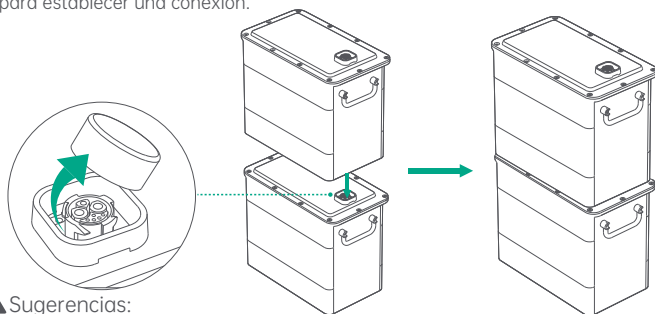

⚠ Sugerencias:

- AB2000 debe apagarse antes de realizar la conexión.
- No conecte las baterías mientras se están cargando o descargando.
- No toque los conectores metálicos de los puertos con las manos u otros objetos. Límpielos suavemente con un paño seco cuando sea necesario.
- Los soportes de montaje de batería se pueden utilizar para asegurar las unidades AB2000 en su lugar.

6.3 Montar su AB2000

- 💡 Si las regulaciones locales o su criterio personal exigen fijar su AB2000 a una pared, se pueden utilizar los accesorios de montaje incluidos. Se recomienda fijar su AB2000 en su lugar con el hardware incluido, especialmente si tiene varias baterías apiladas una encima de la otra.

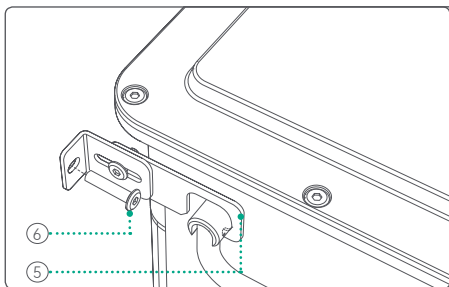
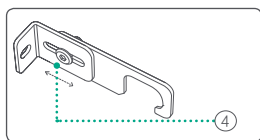
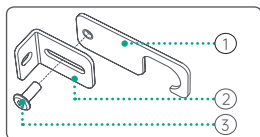

- Atornille el perno (3) en el orificio de las piezas (1) y (2).
- Después de insertarlo, ajuste la distancia desde la pared entre la su AB2000 a través de (4) según sea necesario.
- Coloque la muesca (5) en el mango de su AB2000 para montar este en su lugar.

6.4 Conectar su PVHub

⚠ Asegúrese de que el sistema SolarFlow (PVHub, AB2000) esté apagado antes de conectar o desconectar ningún cable (incluido el cable solar, el cable de la batería, el cable del microinversor y el cable de CA a la toma de corriente).

- Para apagar el sistema SolarFlow, mantenga presionado el botón IoT durante 6 segundos.
- Para apagar el sistema SolarFlow, mantenga presionado el botón IoT durante 2 segundos.

⚠ Cuando lo use por primera vez, quite el límite de carga y descarga de la batería y, a continuación, realice el siguiente ciclo una vez: descargue la batería al 0 % y, a continuación, cárguela al 100 %.

💡 Consulte el manual del usuario de PVHub para obtener instrucciones detalladas.

- Desconecte el panel solar, el microinversor y la red doméstica.
- Instale su Smart PVHub.
- Instale el microinversor inteligente.
- Busque un lugar para apilar su AB2000.
- Conecte su AB2000 superior al Smart PVHub.
- Conecte su microinversor a la red doméstica.
- Conecte los paneles solares a su Smart PVHub.
- Escanee el código QR para descargar la aplicación remota.

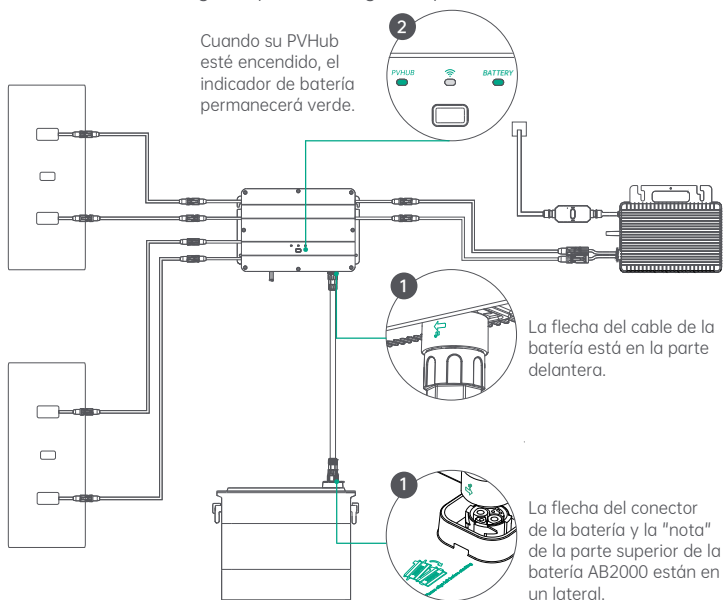

⚠ Sugerencias:

- Asegúrese de apretar el terminal después de conectar el cable de la batería.
- Cuando el PVHub esté encendido, el indicador de batería permanecerá verde, lo que indica que el sistema está listo para cargarse y descargarse.
- No toque los conectores metálicos de los puertos con las manos u otros objetos. Límpielos suavemente con un paño seco cuando sea necesario.
- Asegúrese de que todas las conexiones estén correctamente apretadas entre el cable de la batería, su PVHub y su AB2000. Las conexiones flojas pueden degradar el rendimiento y representar un riesgo de incendio.

6.5 Actualización del firmware

- ① Cuando utilice la batería AB2000 por primera vez, conéctela a PVHub para comprobar el firmware y actualizar a la versión más reciente de este.
- ② Realizar la inalámbrica (OTA) de la aplicación Zendure
Lea la guía del usuario de la aplicación Zendure y acceda al vínculo de descarga aquí: <https://zendure.com/pages/download-center>

⚠ Sugerencias:

- No apague el dispositivo durante la actualización del firmware.
- No desconecte ningún cable conectado (incluido el cable solar, el cable de la batería, el cable del microinversor, el cable de CA a la toma de corriente) durante la actualización del firmware.
- Actualice el firmware cuando el nivel de carga sea superior al 20 % para garantizar que el producto pueda funcionar el tiempo suficiente para completar la actualización.
- Si la actualización no se puede realizar, intente realizarla de nuevo en la aplicación o póngase en contacto con el servicio de atención al cliente.



Política de privacidad

Al utilizar los productos, las aplicaciones y los servicios de Zendure, acepta los términos de uso y la política de privacidad de Zendure, a los que puede acceder a través de la sección "Acerca de" de la página "Usuario" en la aplicación Zendure.

7. Preguntas más frecuentes

1. **¿Cuántas unidades AB2000 se pueden conectar a un solo PVHub?**
 - Puede conectar hasta 4 unidades AB2000 por cada PVHub.
2. **¿Se puede cargar y descargar al mismo tiempo?**
 - No, las conexiones de entrada/salida del AB2000 usan el mismo puerto.
3. **¿Se puede cargar una batería AB2000 con paneles solares de otra marca?**
 - Sí, su AB2000 se puede cargar con otros paneles solares. Conecte los paneles solares al PVHub y cargue la batería AB2000 a través de aquel.
4. **¿Cómo guardo mi AB2000?**
 - Para el almacenamiento a largo plazo, cargue y descargue este producto una vez cada 3 meses. Es decir, primero descargue el producto al 20% y, a continuación, vuelva a cargarlo al 80%.
5. **Si mis unidades AB2000 no pueden cargarse, ¿qué debo hacer?**
 - a. Confirme que los paneles solares estén funcionando con normalidad y estén expuestos a la luz solar.
 - b. Compruebe si las unidades AB2000 ya está completamente cargadas.
 - c. Verifique que no se ha establecido ningún límite de carga.
6. **Si el sistema no reconoce mi AB2000, ¿qué debo hacer?**
 - Siga estos pasos de solución de problemas:
 - a. Compruebe la conexión del cable (asegúrese de que el sistema SolarFlow esté apagado antes de conectar o desconectar cualquier cable, incluido el cable solar, el cable de la batería, el cable del microinversor y el cable de CA, a la toma de corriente).
 - b. Compruebe que la aplicación y el firmware estén actualizados a la versión más reciente.
 - c. Intente reiniciar el enrutador y la aplicación.
 - d. Si la batería sigue sin reconocerse, presione sin soltar el botón IoT de la batería durante for 6 segundos para desactivarla. A continuación, espere un momento y mantenga presionado el botón IoT durante 2 segundos para reiniciar la batería.

Si el problema persiste, póngase en contacto con el equipo de atención al cliente de Zendure para obtener más ayuda. Proporcione el número de serie del producto, los detalles de compra y el estado de las luces LED después de reiniciar.

ZENDURE

SuperCharged[®]



Gracias por elegir Zendure para manejar sus necesidades de carga. Para ofrecerle un mejor servicio, complete la información a continuación y conserve esta tarjeta para su referencia.

Información del usuario

Nombre del usuario: _____

Teléfono de contacto: _____

Dirección postal: _____

Correo electrónico: _____

Información del producto y modelo del producto:

Fecha de compra: _____

Nombre de la tienda e identificación del pedido: _____

Número de serie del producto: _____

Dentro del período de garantía, puede disfrutar de los servicios de devolución, cambio y reparación de acuerdo con estas políticas.

Período de garantía

Los períodos de garantía de nuestros productos son los siguientes:

El producto	Garantía básica	Extensión de la garantía*	Garantía total
SuperBaseV/Batería satelital/ Panel de hogar inteligente	3 años	2 años	5 años
Panel solar de 400 W/Panel solar de 320 W/Cargador para VE móvil/Todos los accesorios relacionados con SuperBase V	3 años	N/A	3 años
SuperBase Pro/SuperBase M	2 años	1 año	3 años
Panel solar de 200 W/Todos los accesorios relacionados con SuperBase Pro y SuperBase M	2 años	N/A	2 años
Baterías externas	2 años	N/A	2 años
Smart PVHub y AB2000	10 años	N/A	10 años
Accesorios PVHub, cables solares, cables de batería y cables de microinversores	1 año	N/A	1 año

* Se ofrece una extensión de garantía para algunos de nuestros productos. Para recibir una extensión de la garantía, deberá registrar su producto en la aplicación de Zendure y puede haber costos adicionales u otras condiciones involucradas.

La tabla anterior indica los períodos de garantía para los productos comprados a Zendure o sus socios minoristas. Los períodos de garantía de los productos pedidos a través de las campañas de financiación colectiva de Zendure (Kickstarter, Indiegogo, etc.) pueden ser diferentes. Consulte la documentación del producto para obtener más información.

NOTA: ESTA POLÍTICA DE GARANTÍA SE LIMITA ÚNICAMENTE A LOS PRODUCTOS ZENDURE. EN EL CASO DE PIEZAS AUXILIARES O DISPOSITIVOS COMPLEMENTARIOS SUMINISTRADOS POR ZENDURE, CONSULTE LOS TÉRMINOS DE LA GARANTÍA PROPORCIONADOS POR EL FABRICANTE CORRESPONDIENTE.

El período de garantía efectivo comienza a partir de la fecha de compra del producto, según se indica en la factura, recibo o extracto de cuenta correspondiente. Para comprobar su compra y ofrecerle un mejor servicio, es posible que necesitemos información sobre su pedido (el recibo de compra que incluye la fecha de venta, el número o identificación del pedido y el nombre del minorista), su tarjeta de garantía y, cuando corresponda, el número de serie del producto.

Exclusiones de la garantía

En caso de daños relacionados con las causas enumeradas a continuación, no se reconocerán ni aceptarán reclamaciones de garantía. Las reclamaciones relacionadas con defectos causados por los siguientes factores no están cubiertas por las obligaciones de garantía de Zendure.

1. No se puede proporcionar una prueba de compra.
2. Fuerza mayor (daños por tormentas, rayos, sobretensiones, incendios, tormentas eléctricas, inundaciones; causas sociales como guerras, disturbios, intervención del gobierno, huelgas, embargos, condiciones del mercado, etc.).
3. Daño accidental, mal uso, abuso, uso no conforme, desgaste normal, robo, pérdida o confiscación.
4. Aplicación incorrecta de tensión, corriente o frecuencia del suministro eléctrico.
5. Instalación, puesta en marcha, arranque, configuración u operación incorrectos (contrarios a las instrucciones detalladas que figuran en el manual de instalación suministrado con cada producto).
6. Ventilación y circulación inadecuadas que provocan un enfriamiento y un flujo de aire natural insuficientes.
7. Modificaciones a cualquier parte del producto.
8. Intentos de reparación no autorizados.
9. Productos cuya etiqueta o impresión con el número de serie se haya quitado, desfigurado o manipulado.
10. Productos comprados a distribuidores o revendedores no autorizados.
11. Productos gratuitos, recompensas o regalos.
12. Productos utilizados fuera de la región de compra y productos que se envían a áreas a las que no se puede acceder fácilmente por mensajería o servicios de carga, como en el extranjero o islas remotas.
13. Defectos estéticos o superficiales, abolladuras, marcas o arañazos, que no afectan al funcionamiento adecuado del producto.
14. Esta garantía limitada no cubre ninguna celda de batería o producto que contenga una celda de batería a menos que cargue dicha celda completamente dentro de los treinta (30) días posteriores a la recepción del producto y posteriormente la cargue al menos una vez cada 3 meses. Si no se siguen estas instrucciones, se anulará la garantía de la celda de la batería y la cobertura por cualquier daño o mal funcionamiento asociado. Es preferible cargar el producto completamente dentro de los siete (7) días posteriores a la recepción del producto.
15. Nuestras garantías no se pueden transferir entre usuarios finales.

Además, esta garantía limitada y el servicio relacionado no excederán el costo original del producto Zendure.

Tenga en cuenta que estos términos y condiciones de garantía están sujetos a cambios sin previo aviso. El equipo de soporte técnico de Zendure, a su entera discreción, se reserva el derecho de tomar una determinación final con respecto a la elegibilidad del servicio de garantía y determinar la solución adecuada, que puede incluir el reemplazo, la reparación o el reembolso.

Cómo reclamar la garantía

Paso 1

Reclame su garantía en cualquiera de los siguientes canales:

- ① www.zendure.com
- ② Envíe un correo electrónico a support-eu@zendure.com.
- ③ Aplicaciones Zendure

Paso 2

Tenga preparada la documentación o un vídeo corto con la siguiente información:

- ① Número de pedido
- ② Comprobante de compra
- ③ Número de serie
- ④ Prueba visual que muestre el defecto (incluir vídeo o foto)
- ⑤ Dirección de correo electrónico
- ⑥ Número de teléfono de contacto
- ⑦ Dirección para recibir la sustitución

Paso 3

El equipo de soporte técnico de Zendure tomará una decisión final con respecto al servicio de garantía con nuestro informe RMA. Esto puede incluir opciones, como el envío del producto para su reparación, reparación localmente o sustitución.

Paso 4

Envíe los artículos a Zendure con su número RMA incluido en la etiqueta de envío en el exterior del embalaje. No escriba el número RMA en la caja de cartón verde.



Lea la guía del usuario de la aplicación Zendure y acceda al vínculo de descarga aquí:

<https://eu.zendure.com/pages/download-center>

CLAUSE DE NON RESPONSABILITÉ

Lisez attentivement toutes les consignes de sécurité, les avertissements et autres informations relatives au produit dans le présent manuel, et lisez toutes les étiquettes et autocollants apposés sur le produit avant de l'utiliser. Les utilisateurs assument l'entière responsabilité quant à l'utilisation et au fonctionnement en toute sécurité de ce produit. Familiarisez-vous avec les réglementations en vigueur dans votre région. Vous êtes seul responsable de vous tenir informé de toutes les réglementations applicables et d'utiliser les produits Zendure d'une façon conforme.

Conservez ce manuel pour référence future.

SOMMAIRE

1. Avant de commencer	1
2. Spécifications	2
3. Consignes relatives à la sécurité	2
3.1 Utilisation	2
3.2 Guide relatif à la mise au rebut	3
3.3 Mise en garde de la FCC	3
3.4 Déclaration de conformité CE	3
4. Maintenance et informations importantes	4
5. Pièces et références	4
5.1 Que contient la boîte	4
5.2 Présentation du produit	5
5.3 Guide relatif aux LED	5
6. Démarrage	6
6.1 Choisir un emplacement approprié	6
6.2 Connecter votre AB2000	6
6.3 Monter votre AB2000	6
6.4 Connecter avec votre PVHub	7
6.5 Mise à jour du firmware	8
7. FAQ	8

1. Avant de commencer

Les informations contenues ici sont sujettes à modification sans préavis. Pour la dernière version, veuillez consulter <https://zendure.com/pages/download-center>

2. Spécifications

Modèle	ZDAB2000
Poids	≈ 21,6kg
Dimensions	350 × 200 × 298mm
Capacité	1920Wh/48V
Type de pile	LiFePO4
Puissance en sortie	1200W Maxi
Alimentation en entrée	1200W Maxi
Nombre maxi d'unités par système	4
Capacité totale maxi	7680Wh
Classe IP	IP65
Couleur	Gris
Température de recharge	0 ~ 55° C
Température de décharge	-20 ~ 60°C
Fonction de chauffage automatique	Température -20 ~ 0°C
Garantie	10 ans

3. Consignes relatives à la sécurité

3.1 Utilisation

1. Ranger le produit dans un endroit frais et sec.
2. Ne pas vous débarrasser du produit par la chaleur ou le feu.
3. Pendant le fonctionnement du système d'énergie solaire, évitez d'exposer le système SolarFlow à la lumière directe du soleil afin d'éviter toute surchauffe du système SolarFlow. Ne placez pas le SolarFlow à proximité d'une source de chaleur.
4. AB2000 a une classe de protection IP65, le produit ne peut donc pas être immergé dans des liquides. Si le produit tombe accidentellement dans l'eau au cours de l'utilisation, placez-le dans un endroit sûr et ouvert et éloignez-le des personnes et des combustibles jusqu'à ce qu'il soit complètement sec. Le produit séché ne doit plus être utilisé et doit être correctement éliminé, conformément aux directives d'élimination du présent manuel.
5. Ne pas utiliser à proximité d'électricité statique ou de champs magnétiques puissants.
6. Ne pas démonter le produit. Consulter les canaux officiels de Zendure lorsqu'un entretien ou une réparation est nécessaire. Un démontage ou un remontage incorrect peut entraîner un risque d'incendie ou de blessures.
7. Lors de l'utilisation du produit, veiller à suivre strictement la plage de température de l'environnement de fonctionnement indiquée dans le manuel d'utilisation. Si la température est trop élevée, cela peut provoquer un feu ou une explosion ; si la température est trop basse, les performances du produit peuvent être fortement réduites ou celui-ci peut cesser de fonctionner.
8. Veiller à ce que le produit ne soit soumis à aucun choc, aucune chute et aucune forte vibration. Attacher solidement le produit lors du transport pour éviter tout dommage. S'il est gravement endommagé, éteindre immédiatement la source d'alimentation et cesser d'utiliser le produit.
9. Nettoyer les ports uniquement avec un chiffon sec.
10. Placer sur une surface plane et de niveau pour empêcher le produit de tomber. Si le produit est renversé et gravement endommagé, l'éteindre immédiatement, placer la batterie dans un endroit dégagé, l'éloigner des personnes et des combustibles, et l'éliminer en conformité avec les lois et réglementations locales.
11. Maintenir hors de portée des enfants et des animaux.
12. Pour des raisons de sécurité, veuillez utiliser uniquement le chargeur et les câbles d'origine conçus pour l'équipement. Nous ne sommes pas responsables des dommages causés par des équipements tiers et qui peuvent invalider votre garantie.

3.2 Guide relatif à la mise au rebut

1. Dans la mesure du possible, décharger complètement la batterie avant de la jeter.
Consulter vos lois locales sur le recyclage et l'élimination des batteries.
2. Si la batterie ne peut pas être complètement déchargée en raison d'une défaillance de celle-ci, contacter une entreprise professionnelle de recyclage de batteries en vue d'un traitement ultérieur.
3. Lors de la mise au rebut des cellules secondaires ou des batteries, conserver les cellules ou batteries faites de systèmes électrochimiques différents séparées les unes des autres.

3.3 Mise en garde de la FCC

Cet appareil est conforme à la partie 15 de la réglementation FCC.

Son fonctionnement est soumis aux deux conditions suivantes : (1) Cet équipement ne doit pas causer d'interférences nuisibles et (2) cet équipement doit être capable d'accepter toutes les interférences éventuelles, y compris les interférences pouvant provoquer un fonctionnement inattendu.

3.4 Déclaration de conformité CE

ZENDURE TECHNOLOGY CO., LIMITED déclare que l'AB2000 est conforme à la directive 2014/30/EU(EMC), 2011/65/EU(RoHS), 2015/863/EU(RoHS).

Le texte intégral de la déclaration de conformité est disponible à l'adresse Internet suivante : <https://zendure.de/pages/download-center>



Déclaration de conformité

La déclaration de conformité de l'UE peut être demandée à l'adresse : <https://zendure.de/pages/download-center>



Mise au rebut

Mettez l'emballage au rebut en séparant les matériaux par type et en les plaçant dans les récipients appropriés.



Éliminer l'équipement usagé (applicable dans l'Union européenne et d'autres pays européens avec une collecte séparée [collecte des déchets]). L'équipement usagé ne doit pas être jeté avec les déchets ménagers. Chaque consommateur est légalement tenu de jeter les appareils usagés qui ne peuvent plus être utilisés séparément des déchets ménagers, par exemple dans un point de collecte des matières recyclables.

Pour assurer un recyclage approprié et réduire l'impact négatif sur l'environnement, les appareils électroniques doivent être emmenés dans un point de collecte local. Pour cette raison, les appareils électroniques sont marqués du symbole indiqué ci-dessous.



Ni les batteries ni les accumulateurs ne doivent pas être jetés avec les déchets ménagers ! En tant que consommateur, vous êtes légalement tenu de mettre au rebut toutes les piles et tous les accumulateurs, qu'ils contiennent ou non des polluants, dans un point de collecte désigné afin qu'ils puissent être traités de façon responsable, sûre et plus respectueuse de l'environnement.

Inscription : Cd = Cadmium, Hg = Mercure, Pb = Plomb. Déchargez les piles avant de les jeter dans un point de collecte approprié.

4. Maintenance et informations importantes



Il est recommandé d'utiliser AB2000 dans un environnement à 15°C ~30°C, loin de l'eau, du feu et d'autres objets tranchants.



Lors de la première utilisation, veuillez retirer les limites de charge et de décharge de la batterie, puis effectuer une fois le cycle suivant : décharger la batterie à 0 %, puis la charger à 100 %.



Pour un rangement à long terme, veuillez recharger et décharger AB2000 une fois tous les 3 mois. Ainsi, déchargez d'abord AB2000 jusqu'à 30 %, puis rechargez-le à 60 % de charge.



Si la puissance d'AB2000 est inférieure à 1 % de charge après utilisation, veuillez le recharger à 60 % avant de le ranger. Le fait de laisser la batterie déchargée pendant une période prolongée peut lui causer des dommages irréversibles et raccourcir la durée de vie d'AB2000.



Ne démontez pas AB2000. Lorsqu'un entretien ou une réparation est nécessaire, veuillez consulter les canaux officiels de Zendure. Un démontage ou un remontage incorrect peut entraîner un risque de feu ou de blessure.



Ne placez pas AB2000 en plein soleil.



L'AB2000 applique de force une limite inférieure de décharge de 5% dans les situations suivantes :

- Température batterie < -5° C
- Température batterie < 0° C pendant 30 minutes

Cela permet d'éviter une décharge excessive de l'AB2000 et de prolonger la durée de vie de la batterie.

5. Pièces et références

5.1 Que contient la boîte

Les images des produits et des composants peuvent différer des produits réels. Si des pièces sont manquantes ou défectueuses, veuillez contacter l'assistance client Zendure.

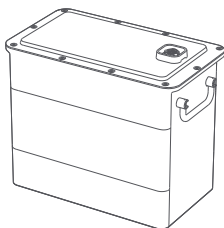

Batterie supplémentaire AB2000



Manuel de l'utilisateur

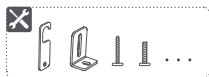

Kit de montage

5.2 Présentation du produit

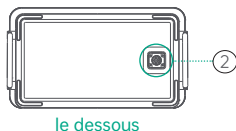
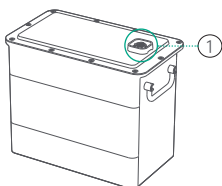





Port batterie AB2000

① Connexion avec PVHub ou la batterie AB2000

② Connexion avec la batterie AB2000

5.3 Guide relatif aux LED

Comportement des LED	Indication	État	Ce qu'il faut faire
	Vert clignotant pendant 2 secondes, puis vert fixe	Connexion AB2000	Aucune action requise. Smart PVHub démarre.
	Vert clignotant	Recharge AB2000	/
	Rouge fixe	Rappel de faible puissance	Affiché sur l'appli Zendure, téléchargez l'appli Zendure et connectez Solar Flow.
	Rouge clignotant	Alerte de température faible / alarme de température élevée	Stabilisez la température du produit pour reprendre l'utilisation de votre appareil.
	Rouge fixe	Surtension, surintensité, court-circuit ou autre erreur	Cessez immédiatement d'utiliser l'appareil et consultez l'appli Zendure pour plus de détails. Contactez le service client Zendure pour obtenir de l'assistance.

▲ Conseils :

L'indicateur de batterie ne s'allume pas dans les situations suivantes, il se peut que AB2000 ne soit pas connecté correctement. Vous pouvez alors prendre les mesures suivantes :

- S'il n'y a pas de connexion solaire ou d'ensoleillement lors de l'installation, il se peut que l'AB2000 soit à court d'énergie. Veuillez Ne Pas débrancher le câble de connexion de la batterie. Veuillez attendre l'arrivée de l'énergie solaire et observer à nouveau l'indicateur de batterie.
- AB2000 entre en mode protection. Maintenez enfoncé le bouton IoT pendant 6s pour éteindre le système, puis maintenez enfoncé le bouton IoT pendant 2s pour redémarrer le système. Et attendez environ 5 minutes pour observer à nouveau l'indicateur de batterie.

Si cela ne fonctionne pas, ne débranchez aucun câble. Veuillez contacter le service client Zendure pour obtenir de l'assistance.

6. Démarrage

6.1 Choisir un emplacement approprié

- Maintenez l'AB2000 sur une surface plane, à plat contre le mur.
- Choisissez un emplacement sans ensoleillement direct.
- Pour garantir une meilleure expérience utilisateur de l'appli mobile, placez le Smart PVHub et l'AB2000 dans une zone bénéficiant d'une bonne couverture Wifi.

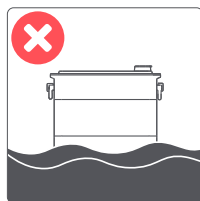

6.2 Connecter votre AB2000

- Retirez les caches de protection en plastique sur le port de connexion, puis alignez d'abord le côté gauche.
- Alignez soigneusement les ports de la batterie AB2000 et mettez-la lentement en place. Les batteries AB2000 empilées verticalement n'ont pas besoin de câble de batterie pour établir une connexion.

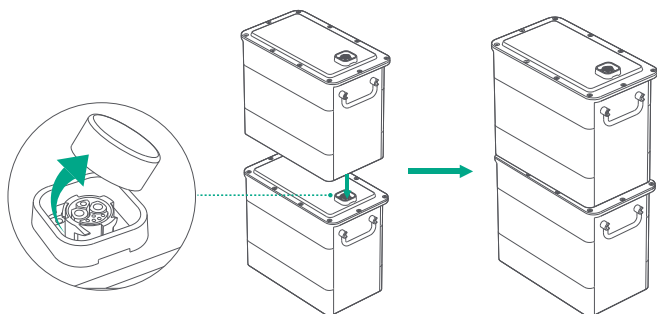

⚠ Conseils :

- AB2000 doit être éteint avant la connexion.
- Ne connectez pas les batteries pendant qu'elles sont en cours de recharge ou déchargées.
- Ne pas toucher les broches métalliques des ports avec vos mains ou d'autres objets. Les nettoyer délicatement avec un chiffon sec si nécessaire.
- Les supports de montage batterie peuvent être utilisés pour fixer les unités AB2000 en place.

6.3 Monter votre AB2000

- 💡 Si les réglementations locales ou votre appréciation personnelle demandent de fixer AB2000 à un mur, vous pouvez utiliser le matériel de montage fourni. Il est recommandé de fixer votre AB2000 en place à l'aide du matériel fourni, en particulier si vous avez plusieurs batteries empilées les unes sur les autres.

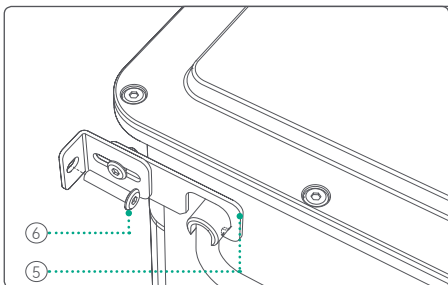
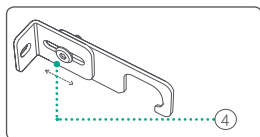
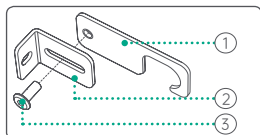

- Vissez le boulon (3) dans le trou des pièces (1) & (2) .
- Après insertion, ajustez la distance entre AB2000 et (4) le mur selon les besoins.
- Placez l'encoche (5) sur la poignée de l'AB2000 pour monter l'AB2000 en place.

6.4 Connexion de votre PVHub

- ⚠ Veillez à ce que le système SolarFlow (PVHub, AB2000) soit hors tension avant de connecter ou de déconnecter tout câble (y compris le câble solaire, le câble batterie, le câble micro-onduleur, le câble secteur vers la prise).
 - Pour éteindre votre système SolarFlow, maintenez le bouton IoT enfoncé pendant 6 secondes.
 - Pour allumer votre système SolarFlow, maintenez le bouton IoT enfoncé pendant 2 secondes.

- ⚠ Lors de la première utilisation, veuillez retirer les limites de charge et de décharge de la batterie, puis effectuer une fois le cycle suivant : décharger la batterie à 0 %, puis la charger à 100 %.

- 💡 Reportez-vous au manuel d'utilisation de PVHub pour des instructions détaillées.
 - A. Déconnectez le panneau solaire, le micro-onduleur et le réseau domestique
 - B. Installez Smart PVHub
 - C. Installez Smart Microinverter
 - D. Trouvez un endroit pour empiler les AB2000
 - E. Connectez l'AB2000 du dessus au Smart PVHub
 - F. Connectez le micro-onduleur au réseau domestique
 - G. Connectez les panneaux solaires au Smart PVHub
 - H. Scannez le code QR et téléchargez l'appli Zendure

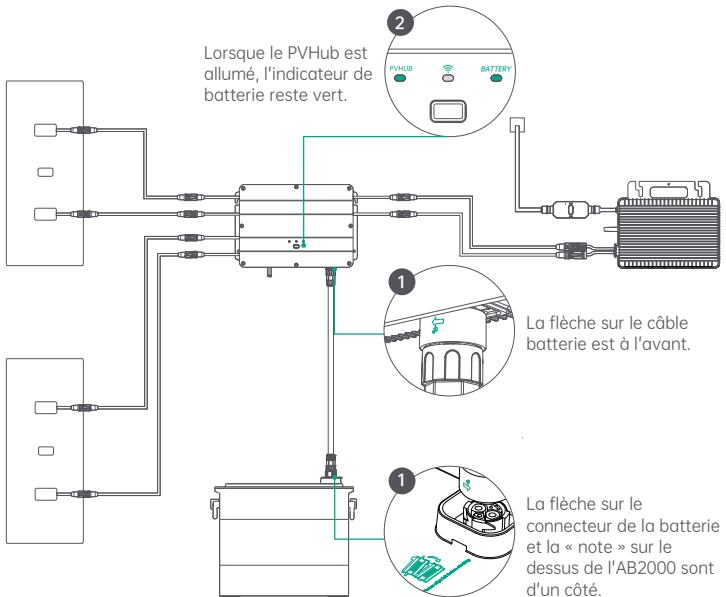

⚠ Conseils :

- Assurez-vous de serrer le bornier après connexion du câble de la batterie.
- Lorsque le PVHub est allumé, l'indicateur de batterie reste vert, indiquant que le système est prêt à se charger et à se décharger.
- Ne pas toucher les broches métalliques des ports avec vos mains ou d'autres objets. Les nettoyer délicatement avec un chiffon sec si nécessaire.
- Assurez-vous que toutes les connexions sont correctement serrées entre le câble batterie, le PVHub et l'AB2000. Des connexions mal serrées peuvent dégrader les performances et constituer un risque d'incendie.

6.5 Mise à jour du firmware

- ① Lorsque vous utilisez votre AB2000 pour la première fois, veuillez la connecter à PVHub pour vérifier et mettre à jour le dernier firmware.
- ② Effectuer une mise à jour de l'appli Zendure par OTA (Over the Air) :
Lisez le guide de l'utilisateur de l'appli Zendure et accédez au lien de téléchargement ici : <https://zendure.com/pages/download-center>

⚠️ Conseils :

- N'éteignez pas l'appareil pendant la mise à jour du firmware.
- Ne débranchez aucun des câbles connectés (y compris le câble solaire, le câble batterie, le câble micro-onduleur, le câble secteur vers la prise) pendant la mise à jour du firmware.
- Veuillez mettre à jour le firmware lorsque le niveau de charge est supérieur à 20 %. Le produit peut fonctionner assez longtemps pour réaliser la mise à jour.
- Si la mise à jour échoue, essayez à nouveau la mise à jour dans l'appli ou contactez le service client.



Politique de confidentialité

En utilisant les produits, applications et services Zendure, vous acceptez les conditions d'utilisation et la politique de confidentialité de Zendure, auxquelles vous pouvez accéder via la section « À propos » de la page « Utilisateur » de l'appli Zendure.

7. FAQ

1. Combien d'AB2000 peuvent être connectées à un seul PVHub ?

- Pour chaque PVHub, vous pouvez connecter jusqu'à 4 unités AB2000.

2. Peut-elle être rechargée et déchargée en même temps ?

- Non, les connexions d'entrée/sortie de l'AB2000 utilisent le même port.

3. Une AB2000 peut-elle être rechargée avec des panneaux solaires d'une autre marque ?

- Oui, l'AB2000 peut être rechargé par d'autres panneaux solaires. Veuillez connecter les panneaux solaires au PVHub et recharger l'AB2000 via le PVHub.

4. Comment ranger mon AB2000 ?

- Pour un rangement à long terme, veuillez recharger et décharger ce produit une fois tous les 3 mois. Ainsi, déchargez d'abord le produit jusqu'à 20%, puis rechargez-le à 80%.

5. Si mes AB2000 ne parviennent pas à se recharger, que dois-je faire ?

- a. Confirmer que les panneaux solaires fonctionnent normalement et qu'ils sont exposés à la lumière du soleil.
- b. Vérifier que les AB2000 ne sont pas déjà complètement chargés.
- c. Vérifier qu'aucune limite de charge n'a été fixée.

6. Si mon AB2000 n'est pas reconnu par le système, que dois-je faire ?

- Veuillez suivre les étapes de dépannage suivantes :
 - a. Vérifier le branchement des câbles (assurez-vous que le système SolarFlow est hors tension avant de connecter ou de déconnecter tout câble, y compris le câble solaire, le câble batterie, le câble micro-onduleur et le câble secteur vers la prise).
 - b. Vérifier que l'appli et le firmware sont à jour de la dernière version.
 - c. Essayer de redémarrer votre routeur et de redémarrer l'appli.
 - d. Si la batterie n'est toujours pas reconnue, maintenez le bouton IoT de la batterie enfoncé pendant 6 secondes pour l'éteindre, patientez un moment et maintenez le bouton IoT enfoncé pendant 2 secondes pour redémarrer la batterie.

Si le problème persiste, contactez l'équipe d'assistance client de Zendure pour obtenir de l'aide. Veuillez fournir le numéro de série du produit, les détails de l'achat et l'état des indicateurs LED après le redémarrage.

ZENDURE

SuperCharged[®]



Merci d'avoir choisi Zendure pour gérer vos besoins de recharge. Afin de mieux vous servir, veuillez renseigner les informations ci-dessous et conserver cette carte pour référence.

Informations relatives à l'utilisateur

Nom de l'utilisateur : _____

Coordonnées téléphoniques : _____

Adresse postale : _____

E-mail : _____

Informations relatives au produit Modèle de produit :

Date d'achat : _____

Nom du magasin et ID de commande : _____

Numéro de série du produit : _____

Au cours de la période de garantie, vous pouvez bénéficier de services de retour, d'échange et de réparation conformément à ces politiques.

Période de garantie

Les périodes de garantie de nos produits sont les suivantes :

Produit	Garantie de base	Extension de garantie*	Garantie totale
SuperBaseV/Batterie satellite/ Panneau de maison connectée	3 ans	2 ans	5 ans
Panneau solaire 400 W/ Panneau solaire 320 W/ Chargeur VE mobile/Tous les accessoires liés à SuperBase V	3 ans	Sans objet	3 ans
SuperBase Pro/SuperBase M	2 ans	1 an	3 ans
Panneau solaire 200 W/Tous les accessoires liés à SuperBase Pro et SuperBase M	2 ans	Sans objet	2 ans
Batteries externes	2 ans	Sans objet	2 ans
Smart PV Hub et AB2000	10 ans	Sans objet	10 ans
Accessoires PVHub (photovoltaïque), câbles solaires, câbles de batterie et câbles du micro-onduleur	1 an	Sans objet	1 an

* Une extension de garantie est offerte pour certains de nos produits. Pour recevoir une extension de garantie, vous devez enregistrer votre produit sur l'appli Zendure, et cela peut impliquer des coûts supplémentaires ou d'autres conditions.

Le tableau ci-dessus indique les périodes de garantie pour les produits achetés auprès de Zendure ou de ses partenaires revendeurs. Les périodes de garantie pour les produits commandés via les campagnes de financement participatif de Zendure (Kickstarter, Indiegogo, etc.) peuvent différer. Veuillez consulter la documentation de votre produit pour davantage d'informations.

REMARQUE: LA PRÉSENTE POLITIQUE DE GARANTIE SE LIMITE UNIQUEMENT AUX PRODUITS ZENDURE. DANS LE CAS DE PIÈCES AUXILIAIRES OU DE DISPOSITIFS SUPPLÉMENTAIRES FOURNIS PAR ZENDURE, VEUILLEZ VOUS RÉFÉRER AUX CONDITIONS DE GARANTIE FOURNIES PAR LE FABRICANT CONCERNÉ.

La période de garantie effective débute à compter de la date d'achat du produit, telle qu'indiquée sur la facture, le reçu ou le relevé de facturation approprié.

Pour vérifier votre achat et mieux vous servir, nous pouvons vous demander des informations relatives à votre commande (le ticket de caisse comprenant la date d'achat, l'identifiant/numéro de commande et le nom du revendeur), votre carte de garantie et, le cas échéant, le numéro de série de votre produit.

Exclusions de garantie

En cas de dommages liés aux causes indiquées ci-dessous, aucune demande de garantie ne sera ni reconnue ni acceptée. Les réclamations liées à des défauts causés par les facteurs suivants ne sont pas couvertes par les obligations de garantie de Zendure.

1. Possibilité de présenter une preuve d'achat.
2. Force majeure (dommages causés par une tempête, la foudre, une surtension, un incendie, un orage, une inondation ; les causes sociales telles que guerre, émeute, intervention gouvernementale, grèves, embargos, conditions du marché, etc.).
3. Dommage accidentel, mauvaise utilisation, abus, utilisation non conforme, usure normale, vol, perte ou confiscation.
4. Application d'un tension, d'un courant et/ou d'une fréquence d'alimentation électrique incorrect.
5. Installation, mise en service, démarrage, configuration ou utilisation incorrects (contraire aux instructions détaillées du manuel d'installation fourni avec chaque produit).
6. Ventilation et circulation inadéquates entraînant un refroidissement insuffisant et un flux d'air naturel.
7. Modifications de toute partie du produit.
8. Tentatives de réparation non autorisées.
9. Produits dont l'autocollant ou l'inscription du numéro de série a été retiré, dégradé ou altéré.
10. Produits achetés auprès de revendeurs/détaillants non autorisés.
11. Produits/prix/cadeaux gratuits.
12. Produits utilisés en dehors de la région d'achat et produits expédiés vers des zones difficilement accessibles par les services de messagerie ou de fret, comme les îles outre-mer ou éloignées.
13. Défauts cosmétiques ou superficiels, bosses, marques ou rayures, qui n'influent pas sur le bon fonctionnement du produit.
14. Cette garantie limitée ne couvre aucune cellule de batterie ou produit contenant une cellule de batterie, à moins que vous ne rechargez complètement la cellule de batterie dans les trente (30) jours suivant la réception du produit et que vous ne la rechargez ensuite au moins une fois tous les 3 mois. Le non-respect de cette consigne annule la garantie de la cellule de batterie et la couverture pour tout dommage ou dysfonctionnement associé. Il est préférable de le charger complètement dans les sept (7) jours suivant la réception du produit.
15. Nos garanties ne sont pas transférables d'un utilisateur final à un autre.

De plus, cette garantie limitée et le service associé ne peuvent dépasser pas le coût initial du produit Zendure.

Veillez noter que ces termes et conditions de garantie sont sujets à modifications sans préavis. L'équipe d'assistance de Zendure se réserve le droit de prendre une décision finale quant à l'admissibilité au service de garantie et de déterminer la solution appropriée, qui peut inclure le remplacement, la réparation ou le remboursement, à sa seule discrétion.

Comment faire votre demande de garantie

Étape 1

Faites votre demande sous garantie par n'importe lequel des canaux ci-dessous :

- ① www.zendure.com
- ② E-mail à support-eu@zendure.com
- ③ Applis Zendure

Étape 2

Préparez une documentation ou une courte vidéo avec les informations suivantes :

- ① Numéro de commande
- ② Preuve d'achat
- ③ Numéro de série
- ④ Preuve visuelle illustrant le défaut (peut inclure une vidéo ou une photo)
- ⑤ Adresse e-mail
- ⑥ Numéro de téléphone de contact
- ⑦ Adresse de réception pour le remplacement

Étape 3

L'équipe d'assistance Zendure prendra une décision finale concernant le service de garantie avec notre rapport RMA. Cela peut comprendre des choix tels que l'expédition du produit pour réparation, la réparation sur site ou le remplacement.

Étape 4

Expédiez le ou les articles à Zendure avec votre numéro RMA inclus sur l'étiquette d'expédition, à l'extérieur de l'emballage. N'écrivez pas le numéro RMA sur la boîte en carton verte.



Lisez le guide de l'utilisateur de l'appli Zendure et accédez au lien de téléchargement ici :

<https://eu.zendure.com/pages/download-center>

ESCLUSIONE DI RESPONSABILITÀ

Leggere attentamente tutte le linee guida sulla sicurezza, le avvertenze e le altre informazioni sul prodotto contenute nel presente manuale e leggere etichette o adesivi attaccati al prodotto prima dell'uso. Gli utenti si assumono la piena responsabilità per l'uso e il funzionamento sicuri di questo prodotto. Acquisire familiarità con le normative pertinenti nella propria area. L'utente è l'unico responsabile della conoscenza di tutte le normative pertinenti e dell'utilizzo dei prodotti Zendure in modo conforme. Conservare il presente manuale per consultazioni future.

INDICE

1. Operazioni preliminari	1
2. Specifiche	2
3. Direttive sulla sicurezza	2
3.1 Utilizzo	2
3.2 Guida allo smaltimento	3
3.3 Attenzione FCC	3
3.4 Dichiarazione di conformità CE	3
4. Manutenzione e informazioni importanti	4
5. Parti e riferimenti	4
5.1 Contenuto della confezione	4
5.2 Descrizione del prodotto	5
5.3 Guida al LED	5
6. Operazioni preliminari	6
6.1 Scelta di una posizione appropriata	6
6.2 Collegamento di AB2000	6
6.3 Montaggio di AB2000	6
6.4 Collegamento con PVHub	7
6.5 Aggiornamento firmware	8
7. FAQ	8

1. Operazioni preliminari

Le informazioni contenute in questo documento sono soggette a cambiamenti senza preavviso. Per la versione più recente, visitare il sito <https://zendure.com/pages/download-center>

2. Specifiche

Modello	ZDAB2000
Peso	≈ 21,6 kg
Dimensioni	350×200×298 mm
Capacità	1920 Wh/48 V
Tipo di batteria	LiFePO4
Potenza in uscita	1200 W max.
Potenza di ingresso	1200 W max.
Unità max. per sistema	4
Capacità max. totale	7680Wh
Grado IP	IP65
Colore	Grigio
Temperatura di carica	0 ~ 55°C
Temperatura di scarica	-20 ~ 60°C
Funzione di riscaldamento automatico	Temperatura -20 ~ 0°C
Garanzia	10 anni

3. Direttive sulla sicurezza

3.1 Utilizzo

1. Conservare il prodotto in un luogo fresco e asciutto.
2. Non smaltire il prodotto nel calore o nel fuoco.
3. Durante il funzionamento del sistema a energia solare, evitare di esporre SolarFlow alla luce solare diretta per prevenire il surriscaldamento del sistema SolarFlow. Non posizionare SolarFlow vicino a fonti di calore.
4. AB2000 dispone di un grado di protezione IP65, quindi il prodotto non può essere immerso in liquidi. Se il prodotto cade accidentalmente in acqua durante l'uso, posizionarlo in un'area sicura e aperta e tenerlo lontano da persone e combustibili finché non è completamente asciutto. Il prodotto asciugato non deve essere riutilizzato e deve essere smaltito correttamente secondo la guida allo smaltimento del presente manuale.
5. Non utilizzare in presenza di forte elettricità statica o campi magnetici.
6. Non smontare il prodotto. Consultare i canali ufficiali Zendure quando è necessaria assistenza o riparazione. Lo smontaggio o il rimontaggio errato potrebbe comportare il rischio di incendio o lesioni alle persone.
7. Quando si utilizza il prodotto, attenersi scrupolosamente all'intervallo di temperatura dell'ambiente operativo specificato nel manuale d'uso. Se la temperatura è troppo alta, potrebbe verificarsi un incendio o un'esplosione; se la temperatura è troppo bassa, le prestazioni del prodotto potrebbero essere notevolmente ridotte o il prodotto potrebbe cessare di funzionare.
8. Assicurarsi che il prodotto non venga colpito, fatto cadere o sottoposto a forti vibrazioni. Fissare saldamente il prodotto durante il trasporto per evitare danni. Se gravemente danneggiato, spegnere immediatamente l'alimentazione e interrompere l'utilizzo del prodotto.
9. Pulire le porte esclusivamente con un panno asciutto.
10. Disporre su una superficie piana e livellata per evitare che il prodotto cada. Se il prodotto viene capovolto e gravemente danneggiato, spegnerlo immediatamente, collocare la batteria in un'area aperta, tenerla lontana da persone e combustibili e smaltirla in conformità alle leggi e alle normative locali.
11. Tenere lontano dalla portata di bambini e animali domestici.
12. Per motivi di sicurezza, utilizzare esclusivamente il caricatore e i cavi originali progettati per l'apparecchiatura. Non siamo responsabili dei danni causati da apparecchiature di terzi e potrebbero invalidare la garanzia.

3.2 Guida allo smaltimento

1. Quando possibile, scaricare completamente la batteria prima di smaltirla. Consultare le leggi locali sul riciclaggio e lo smaltimento delle batterie.
2. Se non è possibile scaricare completamente la batteria a causa di un guasto del prodotto, contattare un'azienda di riciclaggio di batterie professionale per un'ulteriore elaborazione.
3. Quando si smaltiscono celle o batterie secondarie, tenere separate le celle o le batterie di diversi sistemi elettrochimici.

3.3 Attenzione FCC

Questo dispositivo è conforme alla Parte 15 delle Norme FCC.

Il funzionamento è soggetto alle seguenti due condizioni: (1) Questo dispositivo potrebbe non provocare interferenze nocive, e (2) Questo dispositivo deve accettare qualsiasi interferenza ricevuta, incluse le interferenze che potrebbero provocare operazioni indesiderate.

3.4 Dichiarazione di conformità CE

ZENDURE TECHNOLOGY CO., LIMITED dichiara che la batteria AB2000 è conforme alla direttiva 2014/30/EU(EMC), 2011/65/UE (RoHS), 2015/863/UE (RoHS).

Il testo completo della dichiarazione di conformità UE è disponibile nel seguente indirizzo web: <https://zendure.de/pages/download-center>



Dichiarazione di conformità

La Dichiarazione di conformità UE può essere richiesta all'indirizzo: <https://zendure.de/pages/download-center>



Smaltimento

Smaltire l'imballaggio separando i materiali per tipologia e collocandoli negli appositi contenitori.



Smaltire le vecchie apparecchiature (si applica nell'Unione Europea e in altri Paesi europei con raccolta differenziata (raccolta dei rifiuti)). Le vecchie apparecchiature non devono essere smaltite insieme ai rifiuti domestici. Ogni consumatore è legalmente obbligato a smaltire le vecchie apparecchiature che non possono più essere utilizzate separatamente dai rifiuti domestici, ad esempio presso un punto di raccolta per materiali riciclabili.

Per garantire un corretto riciclaggio e ridurre un impatto negativo sull'ambiente, i dispositivi elettronici devono essere portati un punto di raccolta locale. Per questo motivo i dispositivi elettronici sono contrassegnati dal simbolo di seguito.



Le batterie e gli accumulatori non devono essere smaltiti insieme ai rifiuti domestici. I consumatori sono legalmente obbligati a smaltire tutte le batterie e gli accumulatori, indipendentemente dal fatto che contengano sostanze inquinanti o meno, presso un punto di raccolta designato. Pertanto, possono essere maneggiati in modo responsabile, sicuro ed ecologico.

Contrassegnato con: Cd = Cadmio, Hg = Mercurio, Pb = Piombo. Scaricare le batterie prima di smaltirle in un punto di raccolta appropriato.

4. Manutenzione e informazioni importanti



Si consiglia di utilizzare AB2000 in un ambiente di 15°C ~30°C , lontano da acqua, fuoco e altri oggetti appuntiti.



Quando si utilizza per la prima volta, rimuovere il limite di carica e scarica della batteria, quindi eseguire una volta il seguente ciclo: scaricare la batteria allo 0%, quindi caricarla al 100%.



Per la conservazione a lungo termine, caricare e scaricare AB2000 una volta ogni 3 mesi. Ovvero, scaricare prima AB2000 al 30% SOC e poi ricaricarla al 60% SOC.



Se la potenza di AB2000 è inferiore all'1% SOC dopo l'uso, caricarlo al 60% SOC prima di riporlo. Lasciare la batteria scarica per lunghi periodi di tempo può causare danni irreversibili alla batteria e ridurre la durata di AB2000.



Non smontare AB2000. Quando è necessaria assistenza o riparazione, consultare i canali ufficiali Zendure. Lo smontaggio o il rimontaggio improprio potrebbe comportare il rischio di incendio o lesioni personali.



Non collocare AB2000 sotto la luce solare diretta.



AB2000 implementa forzatamente un limite inferiore di scarico del 5% nelle seguenti situazioni:

- Temperatura della batteria < -5° C
- Temperatura della batteria < 0° C per 30 minuti

Ciò può impedire il sovraccarico di AB2000 e prolungare la durata della batteria.

5. Parti e riferimenti

5.1 Contenuto della confezione

💡 Le immagini del prodotto e dei componenti potrebbero differire dai prodotti reali. Se qualche parte è mancante o è difettosa, contattare l'assistenza clienti Zendure.

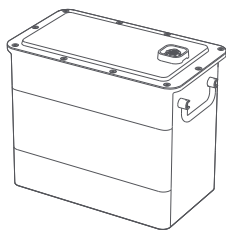

Batteria aggiuntiva AB2000



Manuale d'uso

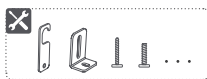

Kit di montaggio

5.2 Descrizione del prodotto

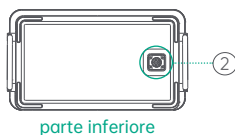
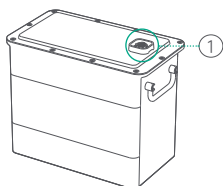

parte inferiore

Porta batteria AB2000

① Collegamento con hub PVHub o batteria AB2000

② Collegamento con batteria AB2000

5.3 Guida al LED

Comportamento del LED	Indicazione	Stato	Operazione da eseguire
	Verde lampeggiante per 2 secondi, quindi verde fisso	Collegamento AB2000	Nessuna azione necessaria. Smart PVHub è in fase di accensione.
	Verde lampeggiante	Ricarica di AB2000	/
	Rosso fisso	Promemoria di carica bassa	Visualizzare sull'app Zendure, scaricare l'app Zendure e collegare Solar Flow.
	Rosso lampeggiante	Avviso temperatura bassa/avviso temperatura elevata	Stabilizzare la temperatura del prodotto per riprendere a utilizzare il dispositivo.
	Rosso fisso	Sovratensione, sovracorrente, cortocircuito o altro errore	Cessare di usarlo immediatamente e controllare l'app Zendure per maggiori dettagli. Contattare l'assistenza clienti Zendure per ricevere assistenza.

⚠ Suggerimenti:

Se l'indicatore della batteria non si accende nelle seguenti situazioni, AB2000 potrebbe non essere collegata correttamente. Inoltre, è possibile eseguire le seguenti operazioni:

- Se non è presente collegamento solare o luce solare durante l'installazione, è possibile che AB2000 non sia alimentata. Non scollegare il cavo di collegamento della batteria. Attendere l'ingresso solare e osservare nuovamente l'indicatore della batteria.
- Se AB2000 entra in modalità protezione, tenere premuto il pulsante IoT per 6 secondi per spegnere il sistema, quindi tenere premuto il pulsante IoT per 2 secondi per riavviare il sistema e attendere circa 5 minuti per osservare nuovamente l'indicatore della batteria.

Se quanto menzionato in precedenza non funziona, non scollegare i cavi. Contattare l'assistenza clienti Zendure per ricevere assistenza.

6. Operazioni preliminari

6.1 Scelta di una posizione appropriata

- Tenere AB2000 su una superficie piana, appoggiata alla parete.
- Scegliere un luogo privo di luce solare diretta.
- Per garantire una migliore esperienza utente dell'app mobile, posizionare Smart PVHub e AB2000 in un'area con una buona copertura WiFi.

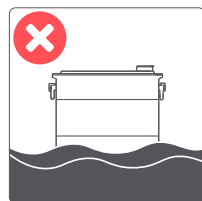

6.2 Collegamento di AB2000

- Rimuovere le coperture protettive in plastica sulla porta di collegamento, quindi allineare prima il lato sinistro.
- Allineare con attenzione le porte batterie AB2000 e inserirla lentamente in posizione. Le batterie AB2000 impilate verticalmente non necessitano di un cavo della batteria per stabilire un collegamento.

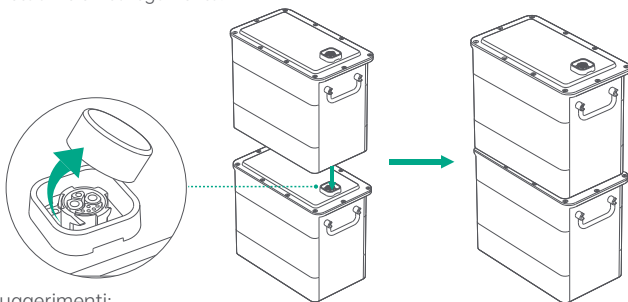

⚠ Suggerimenti:

- Spegnere AB2000 prima del collegamento.
- Non collegare le batterie mentre vengono caricate o scaricate.
- Non toccare i pin metallici delle porte con le mani o altri oggetti. Pulirli delicatamente con un panno asciutto quando necessario.
- Le staffe di montaggio della batteria possono essere utilizzate per fissare le unità AB2000 in posizione.

6.3 Montaggio di AB2000

- 💡 Se le normative locali o la discrezione personale dell'utente richiedono il fissaggio di AB2000 a una parete, è possibile utilizzare l'hardware di montaggio incluso. Si consiglia di fissare AB2000 in posizione con l'hardware incluso, soprattutto se si dispone di più batterie impilate una sopra l'altra.

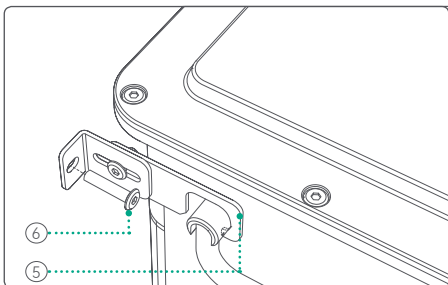
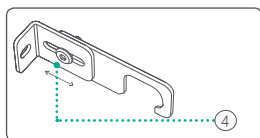
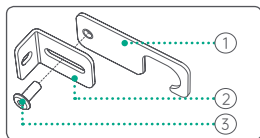

- Avvitare il bullone (3) nel foro sulle parti (1) e (2).
- Dopo l'inserimento, regolare la distanza dalla parete tra AB2000 tramite (4) come necessario.
- Posizionare la tacca (5) sulla maniglia di AB2000 per montare AB2000 in posizione.

6.4 Collegamento di PVHub

- ⚠ Assicurarsi che il sistema SolarFlow (PVHub, AB2000) sia spento prima di collegare o scollegare qualsiasi cavo (incluso cavo solare, cavo della batteria, cavo del microinverter, cavo CA alla presa).
 - Per spegnere il sistema SolarFlow, tenere premuto il pulsante IoT per 6 secondi.
 - Per accendere il sistema SolarFlow, tenere premuto il pulsante IoT per 2 secondi.
- ⚠ Quando si utilizza per la prima volta, rimuovere il limite di carica e scarica della batteria, quindi eseguire una volta il seguente ciclo: scaricare la batteria allo 0%, quindi caricarla al 100%.
- 💡 Fare riferimento al manuale d'uso di PVHub per istruzioni dettagliate.
 - A. Scollegare il pannello solare, il microinverter e la rete domestica
 - B. Installare Smart PVHub
 - C. Installare il microinverter smart
 - D. Trovare un punto in cui impilare AB2000
 - E. Collegare AB2000 superiore a Smart PVHub
 - F. Collegare il microinverter alla rete domestica
 - G. Collegare i pannelli solari a Smart PVHub
 - H. Eseguire la scansione del codice QR e scaricare l'app Zendure

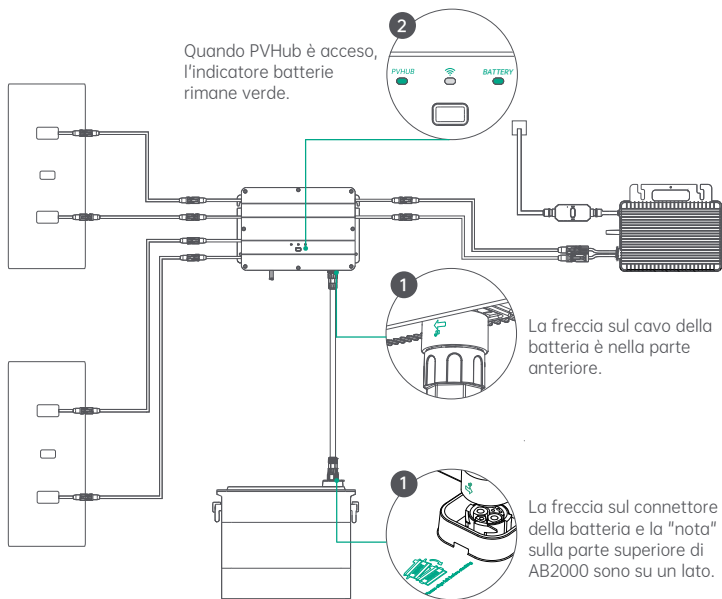

⚠ Suggerimenti:

- Assicurarsi di serrare il terminale dopo aver collegato il cavo della batteria.
- Quando PVHub è acceso, l'indicatore batterie rimane verde, ad indicare che il sistema è pronto per la carica e la scarica.
- Non toccare i pin metallici delle porte con le mani o altri oggetti. Pulirli delicatamente con un panno asciutto quando necessario.
- Assicurarsi che tutti i collegamenti siano adeguatamente serrati tra il cavo della batteria, PVHub e AB2000. Collegamenti allentati possono ridurre le prestazioni e rappresentare un rischio di incendio.

6.5 Aggiornamento firmware

- ① Quando si utilizza AB2000 per la prima volta, collegarla a PVHub per verificare e aggiornare al firmware più recente.
- ② Esecuzione di un aggiornamento dell'app Zendure via etere (OTA):
Leggere la guida dell'utente dell'app Zendure e accedere al link di download qui:
<https://zendure.com/pages/download-center>

⚠ Suggerimenti:

- Non spegnere il dispositivo durante l'aggiornamento firmware.
- Non scollegare alcun cavo collegato (incluso cavo solare, cavo della batteria, cavo del microinverter, cavo CA alla presa) durante l'aggiornamento del firmware.
- Aggiornare il firmware quando il livello di carica è superiore al 20% per garantire che il prodotto possa funzionare abbastanza a lungo per completare l'aggiornamento.
- In caso di errore di aggiornamento, riprovare l'aggiornamento nell'app o contattare l'assistenza clienti.



Informativa sulla privacy

Utilizzando i prodotti, le applicazioni e i servizi Zendure, l'utente acconsente ai Termini d'uso e all'Informativa sulla privacy di Zendure, a cui è possibile accedere tramite la sezione "Informazioni" della pagina "Utente" nell'app Zendure.

7. FAQ

- 1. Quante AB2000 possono essere collegate a un singolo PVHub?**
 - Per ogni PVHub, è possibile collegare fino a 4 unità AB2000.
- 2. È possibile caricare e scaricare allo stesso tempo?**
 - No, i collegamenti di ingresso/uscita di AB2000 utilizzano la stessa porta.
- 3. È possibile caricare un AB2000 con pannelli solari di un'altra marca?**
 - Sì, AB2000 può essere caricata da altri pannelli solari. Collegare i pannelli solari a PVHub e caricare AB2000 tramite PVHub.
- 4. Come si può conservare AB2000?**
 - Per la conservazione a lungo termine, caricare e scaricare questo prodotto una volta ogni 3 mesi. Ovvero, scaricare prima il prodotto al 20% e poi ricaricarlo al 80%.
- 5. Cosa di deve fare se le unità AB2000 non riescono a caricarsi?**
 - a. Verificare che i pannelli solari funzionino normalmente e siano esposti alla luce solare.
 - b. Controllare se le AB2000 è già completamente carica.
 - c. Verificare che non sia stato impostato alcun limite di carica.
- 6. Cosa di deve fare se AB2000 non viene riconosciuto dal sistema?**
 - Segui questi passaggi per la risoluzione dei problemi:
 - a. Controllare il collegamento del cavo (assicurarsi che il sistema SolarFlow sia spento prima di collegare o scollegare qualsiasi cavo, inclusi il cavo solare, il cavo della batteria, il cavo del microinverter, il cavo CA alla presa).
 - b. Verificare che l'app e il firmware siano aggiornati alla versione più recente.
 - c. Provare a riavviare il router e a riavviare l'app.
 - d. Se la batteria continua a non essere riconosciuta, tenere premuto il pulsante IoT sulla batteria per 6 secondi per spegnerla, quindi attendere qualche istante e tenere premuto il pulsante IoT per 2 secondi per riavviare la batteria.

Se il problema persiste, contattare il team di assistenza clienti Zendure per ulteriore assistenza. Fornire il numero di serie del prodotto, i dettagli di acquisto e lo stato dei LED dopo il riavvio.

ZENDURE

SuperCharged[®]



Grazie per aver scelto Zendure per gestire le esigenze di ricarica. Per offrire una migliore assistenza agli utenti, compilare le informazioni di seguito e conservare questa scheda come riferimento.

Informazioni utente

Nome dell'utente: _____

Telefono di contatto: _____

Indirizzo postale: _____

E-mail: _____

Prodotto Informazioni Prodotto Modello:

Data di acquisto: _____

Nome del negozio e ID ordine: _____

Numero di serie prodotto: _____

Durante il periodo di garanzia, è possibile usufruire dei servizi di reso, cambio e riparazione in conformità a questi criteri.

Periodo di garanzia

I periodi di garanzia per i nostri prodotti sono i seguenti:

Prodotto	Garanzia di base	Estensione della garanzia*	Garanzia totale
SuperBaseV/Batteria satellitare/Pannello Smart Home	3 anni	2 anni	5 anni
Pannello solare da 400 W/ Pannello solare da 320 W/ Caricatore EV mobile/Tutti gli accessori correlati a SuperBase V	3 anni	N/A	3 anni
SuperBase Pro/SuperBase M	2 anni	1 anno	3 anni
Pannello solare da 200W/Tutti gli accessori correlati a SuperBase Pro e SuperBase M	2 anni	N/A	2 anni
Powerbank	2 anni	N/A	2 anni
Smart PVHub e AB2000	10 anni	N/A	10 anni
Accessori PVHub, cavi solari, cavi della batteria e cavi del microinverter	1 anno	N/A	1 anno

* Per alcuni dei nostri prodotti viene offerta un'estensione della garanzia. Per ricevere un'estensione della garanzia, si deve registrare il prodotto nell'app Zendure e potrebbero esservi costi aggiuntivi o altre condizioni.

La tabella precedente indica i periodi di garanzia per i prodotti acquistati da Zendure o dai suoi partner commerciali. I periodi di garanzia per i prodotti ordinati tramite le campagne di crowdfunding di Zendure (Kickstarter, Indiegogo, ecc.) potrebbero variare. Consultare la documentazione del prodotto per ulteriori informazioni.

NOTA: QUESTA POLITICA DI GARANZIA È LIMITATA ESCLUSIVAMENTE AI PRODOTTI ZENDURE. NEL CASO DI PARTI AUSILIARIE O DISPOSITIVI AGGIUNTIVI FORNITI DA ZENDURE, CONSULTARE LE CONDIZIONI DI GARANZIA FORNITE DAL RELATIVO PRODUTTORE.

Il periodo di garanzia effettivo decorre dalla data di acquisto del prodotto, come indicato sull'apposita fattura, ricevuta o estratto conto.

Per verificare l'acquisto e per offrire una migliore assistenza, potremmo richiedere informazioni sull'ordine (la ricevuta di vendita che include la data di acquisto, l'ID/numero dell'ordine e il nome del rivenditore), la scheda di garanzia e, se applicabile, il numero di serie del prodotto.

Esclusioni di garanzia

In caso di danni riconducibili alle cause di seguito elencate, nessuna richiesta di garanzia sarà riconosciuta o accettata. I reclami relativi a difetti causati dai seguenti fattori non sono coperti dagli obblighi di garanzia di Zendure.

1. Non è possibile fornire la prova di acquisto.
2. Forza maggiore (danni causati da tempesta, fulmini, sovratensione, incendio, temporale, inondazioni; cause sociali come guerre, disordini, interventi governativi, scioperi, embarghi, condizioni di mercato, ecc.).
3. Danno accidentale, uso improprio, abuso, uso non conforme, normale usura, furto, perdita o confisca.
4. Applicazione impropria della tensione, della corrente e/o della frequenza dell'alimentazione elettrica.
5. Installazione, messa in servizio, avviamento, configurazione o funzionamento non corretti (contrariamente alle indicazioni dettagliate nel manuale di installazione fornito con ciascun prodotto).
6. Ventilazione e circolazione inadeguate con conseguente raffreddamento insufficiente e flusso d'aria naturale.
7. Modifiche a qualsiasi parte del prodotto.
8. Tentativi di riparazione non autorizzati.
9. Prodotti con adesivo o etichetta del numero di serie rimossi, deturpati o manomessi.
10. Prodotti acquistati da commercianti/rivenditori non autorizzati.
11. Prodotti gratuiti/ricompense/regali.
12. Prodotti utilizzati al di fuori della regione di acquisto e prodotti spediti in aree non facilmente accessibili tramite corrieri o servizi di trasporto merci, come isole oltreoceano o remote.
13. Difetti estetici o superficiali, ammaccature, segni o graffi, che non influiscono sul corretto funzionamento del prodotto.
14. Questa garanzia limitata non copre alcuna cella della batteria o prodotto contenente una cella della batteria, a meno che non si carichi completamente la cella della batteria entro trenta (30) giorni dalla ricezione del prodotto e successivamente la si ricarichi almeno una volta ogni 3 mesi. In caso contrario, la garanzia della cella della batteria e la copertura di qualsiasi danno o malfunzionamento associati verranno annullati. È preferibile caricare completamente entro sette (7) giorni dalla ricezione del prodotto.
15. Le nostre garanzie non sono trasferibili tra utenti finali.

Inoltre, questa garanzia limitata e la relativa assistenza non superano il costo originale del prodotto Zendure.

Si noti che questi termini e condizioni di garanzia sono soggetti a modifiche senza preavviso. Il team di assistenza Zendure si riserva il diritto di prendere una decisione finale in merito all'ammissibilità del servizio di garanzia e di determinare la soluzione appropriata, che potrebbe includere la sostituzione, la riparazione o il rimborso, a sua esclusiva discrezione.

Come richiedere la garanzia

Passo 1

Richiedere la garanzia ai canali di seguito:

- ① www.zendure.com
- ② Inviare un'e-mail all'indirizzo support-eu@zendure.com
- ③ App Zendure

Passo 2

Tenere a portata di mano la documentazione o un breve video con le seguenti informazioni:

- ① Numero ordine
- ② Prova di acquisto
- ③ Numero di serie
- ④ Prova visiva che descriva il difetto (includere video o foto)
- ⑤ Indirizzo e-mail
- ⑥ Numero di telefono di contatto
- ⑦ Indirizzo per la ricezione del ricambio

Passo 3

Il team di assistenza Zendure prenderà una decisione finale in merito al servizio di garanzia con il nostro rapporto RMA. Ciò potrebbe includere opzioni come la spedizione del prodotto per la riparazione, la riparazione in loco o la sostituzione.

Passo 4

Spedire gli articoli a Zendure con il numero RMA incluso nell'etichetta di spedizione indicato all'esterno della confezione. Non scrivere il numero RMA sulla scatola di cartone verde.



Leggere la guida dell'utente dell'app Zendure e accedere al link di download qui:

<https://eu.zendure.com/pages/download-center>

WYŁĄCZENIE ODPOWIEDZIALNOŚCI

Przed użyciem należy przeczytać uważnie wszystkie zalecenia dotyczące bezpieczeństwa, ostrzeżenia i inne informacje o produkcie znajdujące się w tej instrukcji, a także przeczytać wszelkie informacje na etykietach lub naklejkach przymocowanych do produktu. Użytkownicy ponoszą pełną odpowiedzialność za bezpieczne użytkowanie i działanie tego produktu. Należy poznać właściwe przepisy obowiązujące w swoim regionie. Użytkownik ponosi wyłączną odpowiedzialność za przestrzeganie wszystkich odpowiednich przepisów i za używanie produktów firmy Zendure w sposób zgodny z przepisami. Należy zachować tę instrukcję do wykorzystania w przyszłości.

SPIS TREŚCI

1. Przed rozpoczęciem	1
2. Specyfikacje	2
3. Zalecenia dotyczące bezpieczeństwa	2
3.1 Używanie	2
3.2 Instrukcja usuwania	3
3.3 Ostrzeżenie FCC	3
3.4 Deklaracja zgodności WE	3
4. Konserwacja i ważne informacje	4
5. Części i materiały referencyjne	4
5.1 Co znajduje się w opakowaniu	4
5.2 Przegląd produktu	5
5.3 Informacje dotyczące świateł LED	5
6. Rozpoczęcie	6
6.1 Wybór odpowiedniej lokalizacji	6
6.2 Połączenie AB2000	6
6.3 Montaż AB2000	6
6.4 Połączenie z PVHub	7
6.5 Aktualizacja firmware	8
7. Często zadawane pytania	8

1. Przed rozpoczęciem

Znajdujące się tutaj informacje mogą zostać zmienione bez powiadomienia. Najnowszą wersję można uzyskać pod adresem <https://zendure.com/pages/download-center>

2. Specyfikacje

Model	ZDAB2000
Waga	≈ 21,6kg
Wymiary	350×200×298mm
Pojemność	1920Wh/48V
Typ baterii	LiFePO4
Moc wyjścia	1200W maks.
Moc wejścia	1200W maks.
Maksymalna liczba jednostek na system	4
Maksymalna całkowita pojemność	7680Wh
Stopień IP	IP65
Kolor	Szary
Temperatura ładowania	0 ~ 55°C
Temperatura rozładowania	-20 ~ 60°C
Automatyczna funkcja samopodgrzewania	Temperatura -20 ~ 0°C
Gwarancja	10 lat

3. Zalecenia dotyczące bezpieczeństwa

3.1 Używanie

1. Produkt należy przechowywać w chłodnym i suchym miejscu.
2. Produktu nie wolno spalać lub wrzucać do ognia.
3. Podczas pracy systemu energii solarnej należy unikać wystawiania systemu SolarFlow na bezpośrednie działanie promieni słonecznych, aby zapobiec przegrzaniu systemu SolarFlow. Nie należy umieszczać SolarFlow w pobliżu źródeł ciepła.
4. AB2000 ma stopień ochrony IP65, dlatego produktu nie można zanurzać w płynach. Jeśli podczas użytkowania produkt przypadkowo wpadnie do wody, należy go umieścić w bezpiecznym i otwartym miejscu oraz chronić przed ludźmi i materiałami łatwopalnymi, aż do całkowitego wyschnięcia. Wyszuszonego produktu nie należy używać ponownie i należy go odpowiednio zutylizować zgodnie z wytycznymi dotyczącymi utylizacji zawartymi w tej instrukcji.
5. Nie należy używać w miejscach występowania silnej elektryczności statycznej lub pól magnetycznych.
6. Produktu nie wolno demontować. Jeśli wymagany jest serwis lub naprawa należy się skonsultować z oficjalnymi kanałami firmy Zendure. Nieprawidłowy demontaż lub ponowny montaż, może spowodować pożar lub obrażenia ludzi.
7. Podczas używania produktu należy ściśle przestrzegać zakresu temperatur środowiska pracy, określonego w instrukcji obsługi. Zbyt wysoka temperatura może spowodować pożar lub wybuch; zbyt niska temperatura może spowodować znaczne zmniejszenie wydajności lub przerwanie działania produktu.
8. Należy się upewnić, że produkt nie został uderzony, upuszczony ani poddany mocnym drganiom. Podczas transportu, produkt należy bezpiecznie przymocować, aby uniknąć uszkodzeń. W przypadku poważnego uszkodzenia należy natychmiast wyłączyć źródło zasilania i przerwać używanie produktu.
9. Porty należy czyścić wyłącznie suchą szmatką.
10. Produkt należy umieścić na płaskiej i poziomej powierzchni, aby się nie przewrócił. Jeśli produkt zostanie przewrócony i poważnie uszkodzony, należy go natychmiast wyłączyć, umieścić akumulator na otwartej przestrzeni, trzymać go z dala od ludzi i materiałów łatwopalnych oraz zutylizować zgodnie z lokalnymi przepisami i regulacjami.
11. Należy trzymać poza zasięgiem dzieci i zwierząt domowych.
12. Ze względów bezpieczeństwa należy używać wyłącznie oryginalnej ładowarki i przewodów przeznaczonych do urządzenia. Nie ponosimy odpowiedzialności za szkody spowodowane przez urządzenia innych firm i może to spowodować unieważnienie gwarancji.

3.2 Instrukcja usuwania

1. Gdy to możliwe, przed usunięciem akumulatora należy go całkowicie rozładować. Należy sprawdzić lokalne przepisy dotyczące recyklingu i utylizacji akumulatorów.
2. Jeśli akumulatora nie można całkowicie rozładować z powodu awarii produktu w celu dalszego przetwarzania, należy się skontaktować z profesjonalną firmą zajmującą się recyklingiem baterii.
3. Podczas utylizacji ogniw elektrycznych lub akumulatorów należy oddzielić od siebie ogniwa lub akumulatory różnych systemów elektrochemicznych.

3.3 Ostrzeżenie FCC

To urządzenie jest zgodne z częścią 15 przepisów FCC.

Jego działanie podlega następującym dwóm warunkom: (1) to urządzenie nie może powodować szkodliwych zakłóceń oraz (2) to urządzenie musi akceptować wszelkie odbierane zakłócenia, w tym zakłócenia, które mogą powodować niepożądane działanie.

3.4 Deklaracja zgodności WE

ZENDURE TECHNOLOGY CO., LIMITED deklaruje, że jest zgodny z dyrektywą 2014/30/EU(EMC), 2011/65/EU(RoHS), 2015/863/EU(RoHS).

Pełny tekst Deklaracji zgodności jest dostępny pod następującym adresem internetowym: <https://zendure.de/pages/download-center>



Deklaracja zgodności

Deklarację zgodności UE można uzyskać pod adresem: <https://zendure.de/pages/download-center>



Usuwanie

Opakowanie należy zutylizować, rozdzielając materiały według rodzaju i umieszczając je w odpowiednich pojemnikach.



Usuwanie starych urządzeń (obowiązuje w Unii Europejskiej i innych krajach europejskich z selektywną zbiórką [zbiórką odpadów]). Starych urządzeń nie wolno wyrzucać razem z odpadami domowymi! Każdy klient jest prawnie zobowiązany do usuwania starych urządzeń, których nie można już używać, oddzielnie od odpadów domowych, np. przekazanie do punktu zbiórki surowców wtórnych. Aby zapewnić właściwy recykling i zmniejszyć negatywny wpływ na środowisko, urządzenia elektroniczne należy przekazać do lokalnego punktu zbiórki. Z tego powodu urządzenia elektroniczne są oznaczone pokazanym poniżej symbolem.



Baterii i akumulatorów nie wolno wyrzucać razem z odpadami domowymi. Jako konsument, masz prawny obowiązek przekazywania wszystkich baterii i akumulatorów, niezależnie od tego, czy zawierają substancje zanieczyszczające, do wyznaczonych punktów zbiórki, aby można było z nimi postępować w sposób odpowiedzialny, bezpieczny i lepszy dla środowiska.

Oznaczone symbolem: Cd = Kadm, Hg = Rtęć, Pb = Ołów. Przed przekazaniem akumulatorów do odpowiedniego punktu zbiórki należy je rozładować.

4. Konserwacja i ważne informacje



Zaleca się używanie AB2000 w środowisku o temperaturze 15 °C ~30 °C, z dala od wody, ognia i innych ostrych przedmiotów.



Przy pierwszym użyciu należy usunąć limit ładowania i rozładowania akumulatora, a następnie wykonać jeden raz następujący cykl: rozładować akumulator do 0%, następnie naładować go do 100%.



Podczas długotrwałego przechowywania, AB2000 należy ładować i rozładowywać raz na 3 miesiące. Oznacza to, że najpierw należy rozładować AB2000 do 30% SOC, a następnie naładować go do 60% SOC.



Jeśli po użyciu moc AB2000 spadnie o więcej niż 1% SOC, przed przechowywaniem należy go naładować do 60% SOC. Pozostawienie rozładowanego akumulatora na dłuższy czas, może spowodować jego nieodwracalne uszkodzenie i skrócić żywotność AB2000.



AB2000 nie należy demontować. Jeśli wymagany jest serwis lub naprawa, należy się skontaktować z oficjalnymi kanałami firmy Zendure. Nieodpowiedni demontaż lub ponowny montaż, może spowodować pożar lub obrażenia personelu.



AB2000 nie należy umieszczać w bezpośrednim świetle słonecznym.



AB2000 wymusi zastosowanie dolnego limitu rozładowania 5% w następujących sytuacjach:

- Temperatura akumulatora < -5° C
- Temperatura akumulatora < 0° C przez 30 min.

Może to zapobiec nadmiernemu rozładowaniu AB2000 i wydłużyć żywotność baterii.

5. Części i materiały referencyjne

5.1 Co znajduje się w opakowaniu

💡 Ilustracje produktu i komponentów mogą się różnić od rzeczywistych produktów. Jeśli jakichkolwiek części brakuje lub są one uszkodzone, prosimy o kontakt z obsługą klienta Zendure.

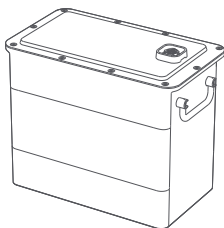

Dodatkowy akumulator AB2000



Instrukcja obsługi

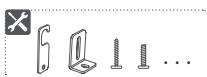

Zestaw montażowy

5.2 Przegląd produktu

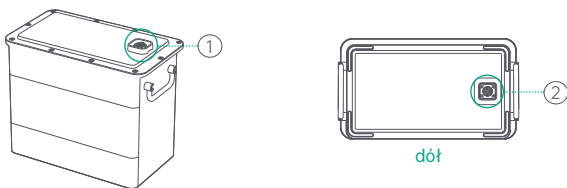

Port baterii AB2000

① Połączenie z hubem PVHub lub akumulatorem AB2000

② Połączenie z akumulatorem AB2000

5.3 Informacje dotyczące świateł LED

Zachowanie LED	Wskazanie	Stan	Co należy zrobić
	Migające, zielone światło przez 2s, a następnie stałe, zielone	Połączenie AB2000	Nie jest potrzebne żadne działanie. Włączanie zasilania Smart PVHub.
	Migające, zielone	Doładowywanie AB2000	/
	Stałe, czerwone	Przypomnienie o niskiej mocy	Wyświetlane w aplikacji Zendure, pobierz aplikację Zendure i podłącz Solar Flow
	Migające, czerwone	Ostrzeżenie o niskiej temperaturze/ ostrzeżenie o wysokiej temperaturze	Ustabilizuj temperaturę produktu, aby wznowić używanie urządzenia.
	Stałe, czerwone	Nadmierne napięcie, Nadmierny prąd, zwarcie lub inny błąd	Aby uzyskać więcej informacji, natychmiast zaprzestań używanie i sprawdź aplikację Zendure. W celu uzyskania pomocy, skontaktuj się z obsługą klienta Zendure.

⚠ Wskazówki:

Wskaźnik baterii nie świeci w następujących sytuacjach. Połączenie AB2000 mogło nie zostać prawidłowo wykonane. Można wykonać następujące działania:

- Jeśli podczas instalacji nie ma połączenia z panelami energii solarnej lub przy braku nasłonecznienia, być może AB2000 nie ma zasilania. Nie należy odłączać kabla połączenia akumulatora. Należy zaczekać na wejście z paneli energii solarnej i ponownie sprawdzić wskaźnik baterii.
- AB2000 przechodzi do trybu zabezpieczenia, naciśnij i przytrzymaj przycisk IoT przez 6 s, aby wyłączyć system, następnie naciśnij i przytrzymaj przycisk IoT przez 2 s, aby ponownie uruchomić system i zaczekaj około 5 minut, aby ponownie sprawdzić wskaźnik baterii.

Jeśli powyższy sposób nie zadziała, nie należy odłączać żadnych połączeń kablowych. W celu uzyskania pomocy, skontaktuj się z obsługą klienta Zendure.

6. Rozpoczęcie

6.1 Wybór odpowiedniej lokalizacji

- AB2000 należy umieścić na poziomej powierzchni przy ścianie.
- Wybierz miejsce bez bezpośredniego światła słonecznego
- Aby zapewnić lepszą wygodę korzystania z aplikacji mobilnej, umieść Smart PVHub i AB2000 w obszarze o dobrym zasięgu sieci Wi-Fi.

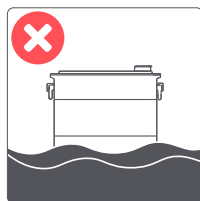

6.2 Połączenie AB2000

- Zdejmij plastikowe osłony ochronne z portu połączenia, a następnie najpierw dopasuj lewą stronę.
- Ostrożnie dopasuj porty akumulatora AB2000 i powoli umieść je na swoim miejscu.. Ułożone pionowo akumulatory AB2000, nie wymagają do nawiązania połączenia, kabla akumulatorowego.

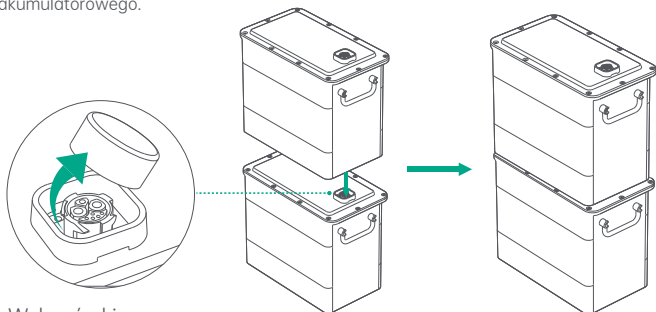

⚠ Wskazówki:

- Przed połączeniem AB2000 należy wyłączyć.
- Akumulatorów nie należy podłączać podczas ich ładowania lub rozładowywania.
- Nie należy dotykać metalowych styków portów rękami ani innymi przedmiotami. Gdy to potrzebne należy je delikatnie oczyścić suchą szmatką.
- Wsporniki do montażu akumulatora można wykorzystać do zamocowania modułów AB2000 na miejscu.

6.3 Montaż AB2000

- ⚡ Jeśli lokalne przepisy lub osobisty wybór wymagają przymocowania AB2000 do ściany, można użyć dostarczonego osprzętu montażowego. Zaleca się zabezpieczenie AB2000 na miejscu za pomocą dołączonego osprzętu, szczególnie jeśli używanych jest kilka akumulatorów, ułożonych jeden na drugim.

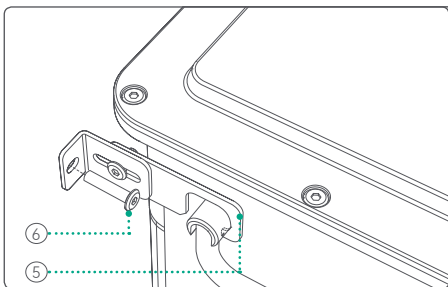
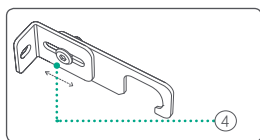
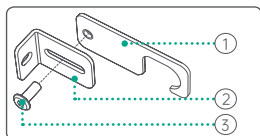

- Wkręć śrubę ③ do otworu na częściach ① i ②.
- Po włożeniu, dopasuj zgodnie z potrzebami odległość od ściany pomiędzy AB2000 przez ④.
- Umieść wycięcie ⑤ na uchwycie AB2000 i zamontuj na miejsce AB2000.

6.4 Połączenie PVHub

- ⚠ Przed podłączeniem lub odłączeniem jakichkolwiek kabli (w tym kabla solarnego, kabla akumulatora, kabla mikrofalownika, kabla AC do gniazdka) upewnij się, że jest wyłączony system SolarFlow (PVHub, AB2000).
 - Aby wyłączyć system SolarFlow, naciśnij i przytrzymaj przez 6 sekund przycisk IoT.
 - Aby włączyć system SolarFlow, naciśnij i przytrzymaj przez 2 sekundy przycisk IoT.

- ⚠ Przy pierwszym użyciu należy usunąć limit ładowania i rozładowania akumulatora, a następnie wykonać jeden raz następujący cykl: rozładować akumulator do 0%, następnie naładować go do 100%.

💡 Szczegółowe instrukcje można sprawdzić w instrukcji obsługi PVHub.

- A. Odłącz panel solarny, mikrofalownik i sieć domową
- B. Zainstaluj Smart PVHub
- C. Zainstaluj mikrofalownik Smart
- D. Znajdź miejsce na zestawienie AB2000
- E. Podłącz górny AB2000 do Smart PVHub
- F. Podłącz mikrofalownik do sieci domowej
- G. Podłącz panele solarne do Smart PVHub
- H. Zeskanuj kod QR i pobierz aplikację Zendure.

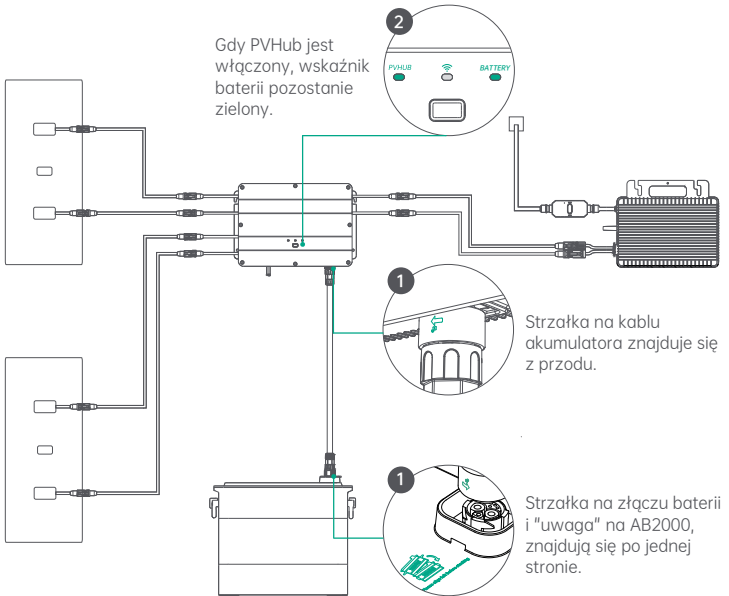

⚠ Wskazówki:

- Po podłączeniu kabla akumulatora należy pamiętać o dokręceniu złącza.
- PVHub jest włączony, wskaźnik baterii pozostanie zielony, informując o tym, że system jest gotowy do ładowania i rozładowywania.
- Nie należy dotykać metalowych styków portów rękami ani innymi przedmiotami. Gdy to potrzebne należy je delikatnie oczyścić suchą szmatką.
- Upewnij się, że wszystkie połączenia pomiędzy kablem akumulatora, PVHub i AB2000 są prawidłowo dokręcone. Luźne połączenia mogą obniżyć wydajność i stworzyć zagrożeniem pożarem.

6.5 Aktualizacja firmware

- ① Przy pierwszym użyciu AB2000 należy go podłączyć do PVHub w celu sprawdzenia i aktualizacji do najnowszego firmware.
- ② Wykonanie aktualizacji bezprzewodowej (OTA) aplikacji Zendure
Przeczytaj instrukcję obsługi aplikacji Zendure i uzyskaj dostęp do łącza pobierania:
<https://zendure.com/pages/download-center>

⚠ Wskazówki:

- Urządzenia nie należy wyłączać podczas aktualizacji firmware.
- Podczas aktualizacji firmware, nie należy podłączać żadnych podłączonych kabli (włącznie z kablem solarnym, kablem akumulatora, kablem mikrofalownika, kablem prądu zmiennego do gniazda zasilania).
- Firmware należy aktualizować, gdy poziom naładowania przekracza 20%, aby mieć pewność, że produkt będzie działał wystarczająco długo, aby dokończyć aktualizację.
- Jeśli aktualizacja się nie powiedzie, należy spróbować ponownie przeprowadzić aktualizację w aplikacji lub skontaktować się z obsługą klienta.



Polityka prywatności

Używanie produktów, aplikacji i usług Zendure, oznacza wyrażenie zgody na Warunki użytkowania i Politykę prywatności Zendure, do których można uzyskać dostęp w sekcji "Informacje" na stronie "Użytkownik" w aplikacji Zendure.

7. Często zadawane pytania

1. **Ile AB2000s można podłączyć do pojedynczego PVHub?**
 - Do każdego PVHub, można podłączyć do 4 modułów AB2000.
2. **Czy można go jednocześnie ładować i rozładowywać?**
 - Nie, połączenia wejścia/wyjścia AB2000 wykorzystują ten sam port.
3. **Czy AB2000 można ładować panelami solarnymi innej marki?**
 - Tak, AB2000 może być ładowany przez panele solarne innych firm. Należy podłączyć panele solarne do PVHub i ładować AB2000 przez PVHub.
4. **Jak przechowywać AB2000?**
 - Podczas długotrwałego przechowywania ten produkt należy ładować i rozładowywać raz na 3 miesiące. Oznacza to, że najpierw należy rozładować produkt do 20%, a następnie naładować go do 80%.
5. **Co powinienem zrobić, gdy nie można naładować mojego AB2000s?**
 - a. Upewnij się, że panele słoneczne działają normalnie i są wystawione na działanie promieni słonecznych.
 - b. Sprawdź, czy AB2000 są już w pełni naładowane.
 - c. Sprawdź, czy nie został ustawiony limit ładowania.
6. **Co powinienem zrobić, jeśli mój AB2000 nie zostanie rozpoznany przez system?**
 - Wykonaj czynności rozwiązywania problemów:
 - a. Sprawdź połączenie kablowe (upewnij się, że system SolarFlow jest wyłączony przed podłączeniem lub odłączeniem jakichkolwiek kabli, w tym kabla solarnego, kabla akumulatora, kabla mikrofalownika, kabla prądu zmiennego do gniazda zasilania).
 - b. Sprawdź, czy aplikacja i firmware zostały zaktualizowane do najnowszej wersji.
 - c. Spróbuj ponownie uruchomić router i ponownie uruchomić aplikację.
 - d. Jeśli akumulator nadal nie jest rozpoznawany, naciśnij i przytrzymaj przez 6 sekund przycisk IoT na akumulatorze w celu jego wyłączenia, a następnie zaczekaj chwilę i przytrzymaj przycisk IoT przez 2 sekundy w celu ponownego uruchomienia akumulatora.

Jeśli problem utrzymuje się, skontaktuj się z zespołem obsługi technicznej klienta Zendure w celu uzyskania dalszej pomocy. Po ponownym uruchomieniu, podaj numer seryjny produktu, szczegóły zakupu i stan diod LED.

ZENDURE

SuperCharged[®]



Dziękujemy za wybranie firmy Zendure do obsługi potrzeb związanych z ładowaniem. Aby zapewnić lepszą obsługę, prosimy o wypełnienie poniższych informacji i zachowanie tej karty do wglądu.

Informacje o użytkowniku

Nazwa użytkownika: _____

Telefon kontaktowy: _____

Adres pocztowy: _____

E-mail: _____

Informacje o produkcie Model produktu:

Data zakupienia: _____

Nazwa sklepu i identyfikator zamówienia: _____

Numer seryjny produktu: _____

W okresie gwarancyjnym można korzystać z usług zwrotu, wymiany i naprawy zgodnie z tymi zasadami.

Okres gwarancji

Okresy gwarancji dla naszych produktów są następujące:

Produkt	Gwarancja podstawowa	Rozszerzenie gwarancji*	Łączna gwarancja
SuperBaseV/Satellite Battery/ Panel Smart Home	3 lat	2 lat	5 lat
Panel solarny 400W/Panel solarny 320W/Mobilna ładowarka EV/Wszystkie akcesoria powiązane z SuperBase V	3 lat	Nie dotyczy	3 lat
SuperBase Pro/SuperBase M	2 lat	1 rok	3 lat
Panel solarny 200W/Wszystkie akcesoria powiązane z SuperBase Pro i SuperBase M	2 lat	Nie dotyczy	2 lat
Powerbanki	2 lat	Nie dotyczy	2 lat
Smart PVHub i AB2000	10 lat	Nie dotyczy	10 lat
Akcesoria PVHub, kable solarne, kable akumulatora i kable mikrofalownika	1 rok	Nie dotyczy	1 rok

* Dla niektórych naszych produktów oferowane jest rozszerzenie gwarancji. Aby otrzymać rozszerzenie gwarancji, należy zarejestrować swój produkt w aplikacji Zendure, co może wiązać się z dodatkowymi kosztami lub innymi warunkami.

Powyższa tabela przedstawia okresy gwarancji na produkty zakupione od firmy Zendure lub jej partnerów detalicznych. Okresy gwarancji na produkty zamówione w ramach kampanii crowdfundingowych firmy Zendure (Kickstarter, Indiegogo, itp.) mogą się różnić. Aby uzyskać więcej informacji należy sprawdzić dokumentację swojego produktu.

UWAGA: NINIEJSZE ZASADY DOTYCZĄCE GWARANCJI SĄ OGRANICZONE WYŁĄCZNIE DO PRODUKTÓW ZENDURE. W ODNIESIENIU DO CZĘŚCI POMOCNICZYCH LUB URZĄDZEŃ DODATKOWYCH DOSTARCZANYCH PRZEZ FIRMĘ ZENDURE NALEŻY SPRAWDZIĆ WARUNKI GWARANCJI ZAPEWNIANE PRZEZ WŁAŚCIWEGO PRODUCENTA.

Efektywny okres gwarancji rozpoczyna się od daty zakupu produktu, wskazanej na odpowiedniej fakturze, paragonie lub zestawieniu rozliczeniowym.

W celu weryfikacji zakupu i zapewnienia lepszej obsługi, możemy wymagać informacji o zamówieniu (dowód sprzedaży zawierający datę zakupu, identyfikator/numer zamówienia oraz nazwę sprzedawcy), karty gwarancyjnej oraz, w stosownych przypadkach, numeru seryjnego produktu.

Wyłączenia gwarancji

W przypadku uszkodzeń związanych z przyczynami wymienionymi poniżej, żadne roszczenia gwarancyjne nie będą uznawane ani akceptowane. Roszczenia dotyczące wad spowodowanych następującymi czynnikami, nie są objęte zobowiązaniami gwarancyjnymi firmy Zendure.

1. Nie można dostarczyć dowodu zakupu.
2. Siła wyższa (szkody spowodowane burzą, uderzeniem pioruna, przepięcie, pożar, burza, powódź; przyczyny społeczne, takie jak wojna, zamieszki, interwencja rządu, strajki, embarga, warunki rynkowe, itp.).
3. Przypadkowe uszkodzenie, niewłaściwe używanie, nadużywanie, używanie niezgodne z przepisami, normalne zużycie, kradzież, utrata lub konfiskata.
4. Użycie niewłaściwego napięcia, prądu i/lub częstotliwości zasilania elektrycznego.
5. Niewłaściwa instalacja, przekazanie do eksploatacji, uruchomienie, konfiguracja lub obsługa (niezastosowanie się do wskazówek znajdujących się w instrukcji instalacji dostarczonej z każdym produktem).
6. Nieodpowiednia wentylacja i cyrkulacja powodująca niewystarczające chłodzenie i naturalny przepływ powietrza.
7. Modyfikacje jakichkolwiek części produktu.
8. Nieautoryzowane próby naprawy.
9. Produkty, których naklejka lub nadruk z numerem seryjnym zostały usunięte, zniszczone lub naruszone.
10. Produkty zakupione od nieautoryzowanych dostawców/sprzedawców.
11. Bezpłatne produkty/nagrody/podarunki.
12. Produkty używane poza regionem zakupu oraz produkty wysyłane do obszarów, które nie są łatwo dostępne dla usług kurierskich lub frachtowych, takich jak regiony zamorskie lub odległe wyspy.
13. Wady kosmetyczne lub powierzchniowe, wgniecenia, ślady lub zadrapania, które nie mają wpływu na prawidłowe funkcjonowanie produktu.
14. Ta ograniczona gwarancja nie obejmuje żadnego ogniwa akumulatora ani produktu zawierającego ogniwo akumulatora, chyba że ogniwo zostanie naładowane w ciągu trzydziestu (30) dni od otrzymania produktu, a następnie będzie ładowane co najmniej raz na 3 miesiące. Niezastosowanie się do tego zalecenia spowoduje unieważnienie gwarancji na ogniwo akumulatora i utratę zwrotu wszelkich kosztów związanych z tym uszkodzeniem lub nieprawidłowym działaniem. Zaleca się pełne naładowanie w ciągu siedmiu (7) dni od otrzymania produktu.
15. Naszych gwarancji nie można przenosić pomiędzy użytkownikami końcowymi.

Ponadto rekompensaty w ramach tej ograniczonej gwarancji i powiązanych prac serwisowych, nie mogą przekraczać kwoty zakupu produktu firmy Zendure.

Należy pamiętać, że te warunki gwarancji mogą zostać zmienione bez uprzedniego powiadomienia. Zespół obsługi klienta firmy Zendure zastrzega sobie prawo do podjęcia ostatecznej decyzji dotyczącej uprawnień do usługi gwarancyjnej oraz do określenia odpowiedniego rozwiązania, które może obejmować wymianę, naprawę lub zwrot pieniędzy, według własnego uznania.

Jak ubiegać się o roszczenie gwarancyjne

Czynność 1

Zgłoś roszczenie gwarancyjne poprzez jeden z wymienionych poniżej kanałów:

- ① www.zendure.com
- ② E-mail do support-eu@zendure.com
- ③ Aplikacje Zendure

Czynność 2

Prosimy o przygotowanie dokumentacji lub krótkiego wideo z następującymi informacjami:

- ① Numer zamówienia
- ② Dowód zakupu
- ③ Numer seryjny
- ④ Dowód wizualny przedstawiający wadę (w tym wideo lub zdjęcie)
- ⑤ Adres e-mail
- ⑥ Kontaktowy numer telefoniczny
- ⑦ Adres do odbioru wymiany

Czynność 3

Zespół obsługi klienta firmy Zendure podejmie ostateczną decyzję dotyczącą serwisu gwarancyjnego na podstawie naszego raportu RMA. Może to obejmować takie opcje, jak wysyłka produktu do naprawy, naprawa na miejscu lub wymiana.

Czynność 4

Wyślij element(y) do firmy Zendure z numerem RMA podanym na etykiecie wysyłkowej na zewnątrz opakowania. Numeru RMA nie należy zapisywać na zielonym kartonie opakowania..



Przeczytaj instrukcję obsługi aplikacji Zendure i uzyskaj dostęp do łącza pobierania:

<https://eu.zendure.com/pages/download-center>

Обмеження відповідальності

Перед користуванням уважно прочитайте всі вказівки з техніки безпеки, попередження та іншу інформацію про виріб, наведену в цьому посібнику, а також будь-які етикетки чи наліпки на виробі. Користувачі несуть повну відповідальність за безпечну експлуатацію та роботу цього виробу.

Дізнайтеся про відповідні правила у своєму регіоні. Ви несете повну відповідальність за ознайомлення з усіма відповідними правилами та адекватну експлуатацію виробів Zendure.

Збережіть цей посібник для подальшого користування.

ЗМІСТ

1. Перед початком роботи	1
2. Технічні характеристики	2
3. Заходи безпеки	2
3.1 Користування	2
3.2 Посібник з утилізації	3
3.3 Застереження FCC	3
3.4 ДЕКЛАРАЦІЯ ПРО ВІДПОВІДНІСТЬ ПРАВИЛАМ ЄС	3
4. Догляд і важлива інформація	4
5. Деталі та посилання	4
5.1 Що входить до комплекту	4
5.2 Загальний огляд виробу	5
5.3 Довідник світлодіодів	5
6. Початок експлуатації	6
6.1 Як вибрати правильне розташування	6
6.2 Підключення AV2000	6
6.3 Монтаж AV2000	6
6.4 Підключення з PVHub	7
6.5 Поновлення мікропрограмного забезпечення	8
7. Розповсюджені питання	8

1. Перед початком роботи

Подана тут інформація може змінюватися без попередження.

Найновішу версію ви знайдете тут: <https://zendure.com/pages/download-center>

2. Технічні характеристики

Модель	ZDAB2000
Ширина	≈ 21,6 кг
Габарити	350×200×298mm
Ємність	1920 Вт-годин/48 В
Тип батарей	LiFePO4
Напруга виходу	Макс. 1200 Вт
Живлення входу	Макс. 1200 Вт
Макс. одиниць на систему	4
Максимальна загальна ємність	7680Wh
Рівень IP	IP65
Color (Колір)	Сірий
Температура зарядження	0 ~ 55°C
Температура розрядження	-20 ~ 60°C
Автоматична функція самонагрівання	Температура -20 ~ 0°C
Гарантія	10 років

3. Заходи безпеки

3.1 Користування

- Зберігайте виріб у сухому прохолодному місці.
- Не піддавайте дії високої температури або вогню.
- Під час роботи гелієвої установки бережіть систему SolarFlow від прямого сонячного проміння, аби запобігти її перегріванню. Не розташовуйте SolarFlow поруч із жодними джерелами тепла.
- AB2000 має рівень захисту IP65, тож виріб заборонено занурювати в рідини. Якщо під час користування виріб випадково впав у воду, тримайте його в безпечному відкритому місці подалі від людей і займистих речовин, доки він не висохне повністю. Після висихання виробом не можна знову користуватися - його слід правильно утилізувати, як вказано в розділі «Правила утилізації» в цьому посібнику.
- Не використовуйте в місцях із сильними статичною електрикою або магнітними полями.
- Не розбирайте виріб. Якщо знадобилися обслуговування або ремонт, зверніться до офіційних каналів Zendure. Неправильне розбирання або повторне збирання можуть спричинити пожежу або травмування людей.
- Користуючись виробом, неухильно дотримуйтеся діапазону температур робочого середовища, вказаного в посібнику. Надмірно висока температура може спричинити пожежу або вибух; надмірно низька температура може критично знизити продуктивність виробу, або виріб може перестати працювати.
- Стежте за тим, аби виріб не вдарили, не впускали і не піддавали сильній вібрації. Під час транспортування надійно зафіксуйте виріб, аби уникнути пошкоджень. Якщо виріб сильно пошкоджено, негайно вимкніть живлення і припиніть експлуатацію.
- Очищуйте порти виключно сухою ганчіркою.
- Розташовуйте виріб на рівній поверхні, аби запобігти падінню. Якщо виріб перекинуто та сильно пошкоджено, негайно вимкніть його, помістіть акумулятор на відкритому місці, тримайте його подалі від людей та горючих речовин і утилізуйте згідно місцевого законодавства і правил.
- Зберігати у недосяжному для дітей і домашніх тварин місці.
- Заради безпеки користуйтеся лише оригінальним зарядним пристроєм та кабелями, призначеними для обладнання. Ми не несемо відповідальність за пошкодження, спричинені обладнанням третіх сторін, і можемо скасувати дію вашої гарантії.

3.2 Посібник з утилізації

1. Перш ніж утилізувати акумулятор, по можливості повністю розрядіть його. Дізнайтеся про місцеві закони щодо переробки і утилізації акумуляторів.
2. Якщо через несправність виробу акумулятор неможливо повністю розрядити, зверніться до професійної компанії з переробки акумуляторів для подальшої обробки.
3. Утилізуючи вживані батарейки або акумулятори, відсортуйте їх окремо згідно електрохімічних систем.

3.3 Застереження FCC

Цей пристрій відповідає вимогам Частини 15 Правил Федеральної комісії зв'язку.

Експлуатація приладу припустима за виконання двох наступних умов: (1) Цей пристрій не викликає шкідливих впливів, а також (2) цей пристрій приймає будь-який зовнішній вплив, включно із впливом, який викликає небажані результати.

3.4 ДЕКЛАРАЦІЯ ПРО ВІДПОВІДНІСТЬ ПРАВИЛАМ ЄС

ZENDURE TECHNOLOGY CO., LIMITED заявляє, що батареї AB2000 відповідають вимогам Директив 2014/30/EU (EMC), 2011/65/EU (RoHS), 2015/863/EU (RoHS).

Повний текст Декларації про відповідність доступний тут: <https://zendure.de/pages/download-center>



Декларація про відповідність

Декларації про відповідність правилам ЄС можна отримати за адресою: <https://zendure.de/pages/download-center>



Утилізація

Утилізуйте упаковку, сортуючи матеріали за типами і відправляючи їх у відповідні контейнери.



Утилізуйте старе обладнання (стосується Європейського Союзу та інших європейських країн із роздільним збором вторсировини). Заборонено утилізувати старе обладнання разом із побутовими відходами. За законом, усі споживачі зобов'язані утилізувати старе обладнання, яке більше не можна використовувати, окремо від побутових відходів, як-от, у пункті прийому вторсировини. Для забезпечення правильної переробки і зниження негативного впливу на довкілля, електронні пристрої слід відправляти до місцевих пунктів прийому. Тому електронні пристрої позначені показаним нижче символом.



Акумулятори і батареї заборонено викидати з побутовим сміттям! Як споживачі, за законом ви зобов'язані утилізувати в спеціально призначених пунктах прийому всі батареї та акумулятори, незалежно від того, чи містять вони речовини, що забруднюють довкілля, аби з ними поводитися відповідально, безпечно і з кращими результатами для довкілля. Позначено: Cd = кадмій, Hg = ртуть, Pb = свинець. Перш ніж здавати акумулятори у відповідному пункті прийому, розрядіть їх.

4. Догляд і важлива інформація



Рекомендовано користуватися АВ2000 при температурі 15°C ~30°C, подалі від води, вогню та гострих предметів.



Під час першого користування вийміть і повністю розрядіть акумулятор, а потім виконайте за раз наступний цикл: розрядіть акумулятор до 0 %, а потім зарядіть до 100 %.



Під час тривалого зберігання заряджуйте і розряджайте АВ2000 кожні 3 місяці. Тобто розряджайте АВ2000 до 30 % заряду акумулятора, а потім заряджуйте до 60 %.



Якщо після користування живлення в АВ2000 лишилося менше 1 %, то перед зберіганням зарядіть його до 60 %. Якщо лишити акумулятор розрядженим протягом тривалого часу, це може спричинити його незворотне пошкодження і скоротити робочий строк АВ2000.



Не розбирайте АВ2000. Якщо потрібні обслуговування або ремонт, зверніться до офіційних каналів Zendure. Неправильне розбирання або повторне збирання можуть спричинити пожежу або травмування людей.



Не розташовуйте АВ2000 під прямими сонячними променями.



АВ2000 примусово застосує нижній ліміт розрядження 5 % в наступних ситуаціях:

- Температура акумулятора < -5° C
- Температура акумулятора < 0° C протягом 30 хвилин

Так можна запобігти надмірному розрядженню АВ2000 і подовжити робочий строк акумулятора.

5. Деталі та посилання

5.1 Що входить до комплекту

Зображення виробу і його компонентів можуть різнитися від справжніх виробів. Якщо будь-які деталі відсутні або мають дефекти, зверніться до Служби підтримки Zendure.

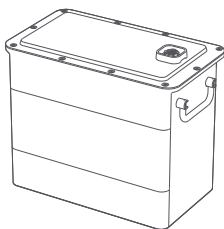

Додатковий акумулятор АВ2000



Посібник користувачів

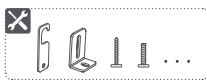

Монтажний набір

5.2 Загальний огляд виробу

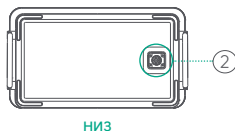
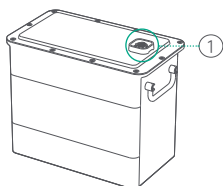

Порт акумулятора AB2000

- ① Підключіть із акумулятором PVHub Hub або AB2000
- ② Підключіть із акумулятором AB2000

5.3. Довідник світлодіодів

Сигнали світлодіода	Висновок	Статус	Що робити
	Мерехтить зеленим 2 секунди, а потім постійно світиться зеленим	Підключення AB2000	Нічого не робити. Зарядження Smart PVHub.
	Мигає зеленим	Перезарядження AB2000	/
	Постійно світиться червоним	Нагадування про низький заряд	Показано в Zendure App, завантажте Zendure App і підключіть Solar Flow.
	Мигає червоним	Попередження про низьку/високу температуру	Стабілізуйте температура виробу, аби відновити користування ним.
	Постійно світиться червоним	Перенапруга, перевантаження по струму, коротке замикання або інша помилка	Негайно припиніть користування і дізнайтеся більше з Zendure App. Зверніться по допомогу до Служби підтримки клієнтів Zendure.

⚠ Підказки:

Індикатор акумулятора не засвічується в наступних ситуаціях, AB2000 може бути не підключений. Можна зробити наступне:

- Якщо під час інсталяції відсутнє сонячне світло, можливо, AB2000 вимкнено. НЕ вимикайте кабель підключення акумулятора. Почекайте, коли з'явиться сонце, і знову погляньте на індикатор.
- AB2000 входить у режим захисту. Натисніть і утримуйте кнопку IoT 6 секунд, аби вимкнути систему, а потім натисніть і утримуйте кнопку IoT 2 секунди, аби перезапустити систему, і почекайте 5 хвилин, щоб знову зняти показання індикатора акумулятора.

Якщо вищеописане не працює, НЕ від'єднуйте жоден кабель. Зверніться по допомогу до Служби обслуговування клієнтів Zendure.

6. Початок експлуатації

6.1 Як вибрати правильне розташування

- Тримайте АВ2000 на рівній поверхні, притиснувши його до стіни.
- Виберіть розташування, куди не потрапляє пряме сонячне світло.
- Для кращого користування мобільним додатком розташуйте Smart PVHub і АВ2000 там, де є якісне покриття WiFi.

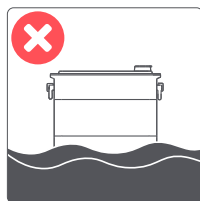

6.2 Підключення АВ2000

- Зніміть захисне пластикове покриття з порту підключення, потім спочатку зрівняйте лівий бік.
- Обережно зрівняйте порти Акумулятора АВ2000 і повільно розташуйте його на його місці. Поєднані у вертикальні масиви Акумулятори АВ2000 не потребують кабелю акумулятора для зв'язку.

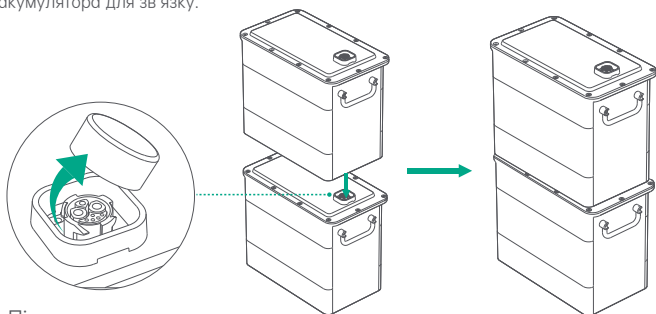

⚠ Підказки:

- Перед підключенням АВ2000 слід відключити.
- Не підключайте акумулятори, коли вони заряджуються або розряджуються.
- Не торкайтеся металевих контактів руками або предметами. За необхідності злегка очищуйте їх сухою ганчікою.
- Елементи АВ2000 можна скріпити монтажними кронштейнами для акумуляторів.

6.3 Монтаж АВ2000

💡 Якщо згідно місцевих правил або власного бажання вам треба закріпити АВ2000 на стіні, можна користуватися монтажним обладнанням з комплекту. Рекомендовано закріпити АВ2000 обладнанням з комплекту, особливо якщо багато акумуляторів поєднано в масив один над одним.

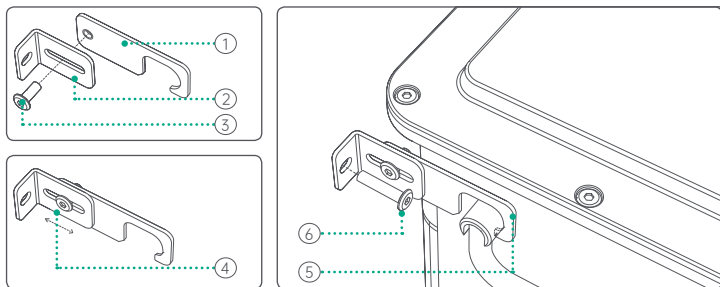

- Закрутіть гвинти ③ в отвори на частинах ① і ②.
- Після того, як вставили, відрегулюйте відстань до стіни між АВ2000 через ④ як слід.
- Вставте виступ ⑤ на ручці АВ2000, аби прикріпити АВ2000.

6.4 Підключення PVHub

- ⚠** Перед підключенням або відключенням будь-яких кабелів (включаючи сонячний кабель, кабель акумулятора, мікроінвертора, шнур змінного струму) переконайтеся, що відключено живлення системи SolarFlow (PVHub, AB2000)
- Аби вимкнути систему SolarFlow, натисніть і утримуйте кнопку IoT 6 секунд.
 - Увімкніть систему SolarFlow, натисніть і утримуйте кнопку IoT 2 секунди.
- ⚠** Під час першого користування вийміть і повністю розрядіть акумулятор, а потім виконайте за раз наступний цикл: розрядіть акумулятор до 0 %, а потім зарядіть до 100 %.
- 💡** У користувацькому посібнику до PVHub подано детальні інструкції.
- Відключіть сонячну панель, мікроінвертор і домашню електромережу
 - Встановіть Smart PVHub
 - Встановіть Smart Microinverter
 - Знайдіть місце для масиву AB2000
 - Підключіть верхній AB2000 до PVHub
 - Підключіть мікроінвертор до домашньої мережі.
 - Підключіть сонячні панелі до Smart PVHub
 - Скануйте QR-код, щоб завантажити додаток Zendure

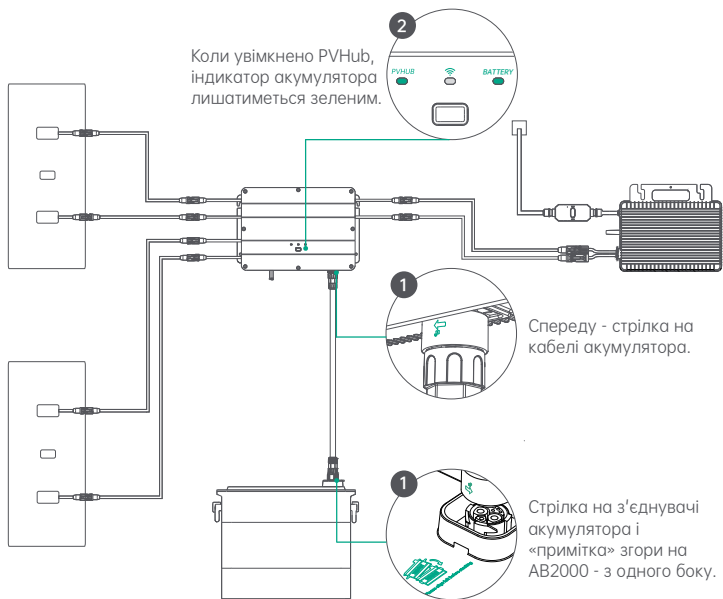

⚠ Підказки:

- Обов'язково затягніть клему після підключення кабелю акумулятора.
- Коли увімкнено PVHub, індикатор акумулятора залишиться зеленим, позначаючи, що система готова до зарядження і розрядження.
- Не торкайтеся металевих контактів руками або предметами. За необхідності злегка очищуйте їх сухою ганчікою.
- Переконайтеся, що всі підключення між кабелем акумулятора, PVHub і AB2000 правильно затягнуті. Послаблені підключення можуть зіпсувати робочі характеристики і спричинити пожежу.

6.5 Поновлення мікропрограмного забезпечення

- ① Під час першого користування АВ2000 підключіть його до PVHub, аби перевірити і поновити найновішу мікропрограму.
- ② Оновлення додатку Zendure в етері:
Прочитайте посібник користувача додатку Zendure. Завантажити можна звідси:
<https://zendure.com/pages/download-center>

⚠ Підказки:

- НЕ вимикайте пристрій під час поновлення мікропрограми.
- НЕ вимикайте жодних підключених кабелів (включаючи сонячний кабель, кабель акумулятора, мікроінвертора, шнура змінного струму) під час оновлення мікропрограми.
- Оновіть мікропрограму, коли рівень зарядження понад 20 %, аби пристрою вистачило заряду завершити оновлення.
- Якщо виникла помилка поновлення, повторіть спробу поновити додаток або зверніться до служби підтримки.



Політика конфіденційності

Користуючись виробами, програмами та послугами Zendure, ви погоджуєтеся з Умовами використання та політикою конфіденційності Zendure, доступ до яких можна отримати в розділі «Про» сторінки «Користувач» додатку Zendure

7. Розповсюджені питання

1. Як АВ2000 можна підключити до єдиного PVHub?

- До кожного PVHub можна підключити до 4 пристроїв АВ2000.

2. Чи можна заряджати і розряджувати їх одночасно?

- Ні, підключення входу/виходу АВ2000 користуються одним і тим самим портом.

3. Чи можна АВ2000 заряджувати сонячними панелями інших виробників?

- Так, АВ2000 можна заряджувати сонячними панелями третіх сторін. Підключіть сонячні панелі до PVHub і заряджуйте АВ2000 через PVHub.

4. Як зберігати АВ2000?

- Якщо виріб довго зберігають без користування, заряджуйте і розряджайте його кожні 3 місяці. Спочатку слід розрядити виріб до 20%, а потім зарядити до 80%.

5. Що робити, якщо АВ2000-ні не можуть заряджатися?

- А. Пересвідчіться, що сонячні панелі правильно працюють і отримують сонячне світло.

В. Перевірте, чи вже повністю заряджено АВ2000.

С. Переконайтеся, що не було встановлено обмеження на зарядження.

6. Що робити, якщо система не розпізнає АВ2000?

- Виконуйте ці кроки для усунення несправностей:

А. Перевірте підключення кабелю (переконайтеся, що систему SolarFlow відключено від живлення, перш ніж підключати або відключати будь-які кабелі, включаючи сонячний кабель, кабель батареї, мікроінвертора, шнур змінного струму).

В. Перевірте, чи мають додаток і мікропрограма найновіші версії.

С. Спробуйте перезавантажити маршрутизатор і перезапустити додаток.

Д. Якщо батарею все ще не розпізнано, натисніть і утримуйте кнопку IoT на акумуляторі 6 секунд, аби вимкнути його, трохи зачекайте і утримуйте кнопку IoT 2 секунди, аби перезапустити акумулятор.

Якщо проблему не усунено, зверніться по допомогу до служби підтримки клієнтів Zendure. Надайте серійний номер виробу, подробиці придбання і статус світлодіодних індикаторів після перезапуску.

ZENDURE

SuperCharged[®]



Дякуємо за вибір Zendure, який попіклується про ваші потреби в зарядженні. Аби ми могли найкраще вас обслужити, заповніть інформацію нижче і збережіть цей талон для подальшого користування.

Дані користувача

Ім'я користувача: _____

Контактний телефон: _____

Поштова адреса: _____

Ел. пошта: _____

інформація про виріб Модель виробу:

Дата придбання: _____

Назва магазину та ID замовлення: _____

Серійний номер виробу: _____

Протягом гарантійного періоду ви можете користуватися послугами повернення, обміну та ремонту згідно цих правил.

Тривалість гарантії

Наші вироби мають наступні гарантійні строки:

Виріб	Основна гарантія	Подовжена гарантія*	Загальний строк гарантії
SuperBaseV/Satellite Battery (Супутниковий акумулятор)/ Smart Home Panel (Домашня смарт-панель)	3 років	2 років	5 років
Сонячна панель 400 Вт/ Сонячна панель 320 Вт/ Мобільний зарядний пристрій EV/Всі відповідні аксесуари до SuperBase V	3 років	Не застосовується	3 років
SuperBase Pro/SuperBase M	2 років	1 рік	3 років
Сонячна панель 200 Вт/ Всі відповідні аксесуари SuperBase Pro і SuperBase M	2 років	Не застосовується	2 років
Пауер-банки	2 років	Не застосовується	2 років
Smart PVHub і AB2000	10 років	Не застосовується	10 років
Аксесуари, сонячні кабелі, кабелі акумулятора і мікроінвертора PVHub	1 рік	Не застосовується	1 рік

* Для деяких наших виробів запропоновано продовжену гарантію. Аби продовжити гарантію, слід зареєструвати виріб у додатку Zendure, а це може спричинити додаткові витрати або задіяти інші умови.

У таблиці вище вказано гарантійні терміни для виробів, придбаних у Zendure або їхніх партнерів по роздрібній торгівлі. Гарантійні строки для виробів, замовлених через спільнокоштові кампанії Zendure (Kickstarter, Indiegogo тощо), можуть відрізнятися. Більше інформації ви знайдете в документації до виробу.

ПРИМІТКА: ЦЯ ГАРАНТІЙНА ПОЛІТИКА ОБМЕЖУЄТЬСЯ ЛИШЕ ВИРОБАМИ ZENDURE. ПРО ДОПОМІЖНІ ЧАСТИНИ АБО ДОДАТКОВІ ПРИСТРОЇ, ЯКІ ПОСТАЧАЄ ZENDURE, ДІЗНАЙТЕСЯ З УМОВ ГАРАНТІЇ, НАДАНОЇ ВІДПОВІДНИМИ ВИРОБНИКАМИ.

Чинний гарантійний строк починається з дати придбання виробу, як зазначено у відповідному рахунку-фактурі, квитанції або виписці з рахунку.

Аби підтвердити факт покупки та краще обслуговувати вас, нам може знадобитися інформація про ваше замовлення (товарний чек, включаючи дату покупки, ідентифікатор/номер замовлення та назву роздрібного продавця), гарантійний талон і, якщо це можливо, серійний номер вашого виробу.

Виключення з гарантії

Якщо пошкодження сталося через нижченаведені причини, заявки на гарантійне обслуговування не приймаються і не розглядаються. Гарантійні зобов'язання Zendure не поширюються на претензії, пов'язані з дефектами, спричиненими нижченаведеними факторами.

1. Неможливо надати підтвердження придбання.
2. Форс-мажорні обставини (пошкодження через бурю, удар блискавки, перенапругу, пожежу, грозу, повінь; соціальні причини, такі як війна, заворушення, втручання уряду, страйки, ембарго, ринкові умови тощо).
3. Випадкове пошкодження, неправильне використання, зловживання, невідповідне використання, звичайне спрацювання, крадіжка, втрата або конфіскація.
4. Неправильне застосування напруги електроживлення, сили струму та/або частоти.
5. Неналежна інсталяція, введення в експлуатацію, запуск, конфігурація або експлуатація (всупереч інструкціям, викладеним у посібнику зі встановлення, що входить до комплекту кожного виробу).
6. Неадекватна вентиляція і циркуляція повітря, які спричиняють недостатнє охолодження і перешкоджають природному потоку повітря.
7. Модифікації будь-якої частини виробу.
8. Спроби неавторизованого ремонту.
9. Вироби, на яких наліпку з серійним номером або надрукований серійний номер було видалено, зіпсовано або підроблено.
10. Вироби, придбані від неавторизованих дилерів/торгових посередників.
11. Безкоштовні вироби/призи/подарунки.
12. Вироби, що використовуються за межами регіону придбання, а також вироби, які доставляються в райони, до яких важко дістатися кур'єрським або вантажним службам, як от, за кордон або на віддалені острови.
13. Косметичні або поверхневі дефекти, вм'ятини, сліди або подряпини, які не впливають на належне функціонування виробу.
14. Ця обмежена гарантія не розповсюджується на елемент акумулятора або виріб, що містить елемент акумулятора, окрім випадків, коли ви повністю зарядили елемент акумулятора протягом тридцяти (30) днів від часу отримання виробу і наступні рази заряджували акумулятор щонайменше раз на 3 місяці. Невиконання цього скасує гарантію на елемент батареї та покриття будь-яких пов'язаних пошкоджень і несправностей. Найкраще повністю зарядити акумулятор протягом семи (7) днів від отримання виробу.
15. Наші гарантії не підлягають передачі між кінцевими користувачами.

Крім того, ця обмежена гарантія та супутні послуги не перевищуватимуть початкову вартість виробу Zendure.

Зверніть увагу, що ці умови гарантії можуть бути змінені без попередження. Команда підтримки Zendure залишає за собою право ухвалити остаточне рішення щодо відповідності гарантійному обслуговуванню та на власний розсуд визначити відповідне рішення, яке може включати заміну, ремонт або відшкодування.

Як отримати гарантію

Крок 1

Зверніться по гарантійне обслуговування будь-яким з нижченаведених каналів зв'язку:

- ① www.zendure.com
- ② Надішліть електронного листа на support-eu@zendure.com
- ③ Додатки Zendure

Крок 2

Підготуйте документацію або коротке відео з такою інформацією:

- ① Номер замовлення
- ② Підтвердження придбання
- ③ Серійний номер
- ④ Візуальне підтвердження дефекту (включаючи відео або фото)
- ⑤ Адреса електронної пошти
- ⑥ Контактний номер телефону
- ⑦ Адреса, куди відправити заміну

Крок 3

Команда підтримки Zendure ухвалить остаточне рішення щодо гарантійного обслуговування і відвітує в RMA. Це може включати такі варіанти, як доставка продукту на ремонт, ремонт на місці або заміна.

Крок 4

Надішліть виріб (вироби) до Zendure із номером RMA, указаним на транспортній етикетці на зовнішній стороні упаковки. Не пишіть номер RMA на зеленій картонній коробці.



Прочитайте посібник користувача додатку Zendure. Завантажити можна звідси:

<https://eu.zendure.com/pages/download-center>



Zendure USA Inc.
ZENDURE TECHNOLOGY CO., LIMITED
Hours: Mon - Fri 9:00 - 17:00 PST
Phone: 001-800-991-6148 (US)
0049-800-627-3067 (DE)

Support / Contact:
<https://zendure.de/pages/contact>
<https://eu.zendure.com/pages/contact-us>
<https://zendure.com/pages/contact>
Website:
<https://zendure.de>
<https://eu.zendure.com>
<https://zendure.com>

EC	REP	EU Importer: Zendure DE GmbH Address: Hoferstraße 9B, 71636 Ludwigsburg E-mail: support-eu@zendure.com
-----------	------------	--

© 2023 Zendure USA Inc. All Rights Reserved.
Printed on recycled materials. MADE IN CHINA

