

Installations- & Benutzerhandbuch

Hoyhome LV 5/10/15/20 Serie

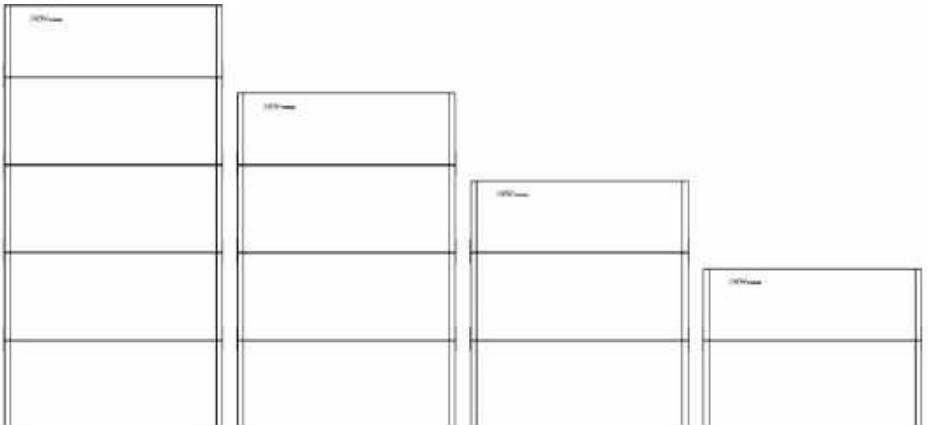

Inhaltsverzeichnis

1.Sicherheitsvorkehrung	01
1.1 Lager und Installationsumgebung	01
1.2 Sicherheitsrichtlinien für Akkus	01
1.3 Warnschilder und Aufkleber	01
1.4 Umgang mit Notfällen	02
2.Produktbeschreibung	03
2.1 Produktvorstellung	03
3.Installationsanleitung	06
3.1 Umweltafordernngen	06
3.2 Physikalische Anforderungen für die Installation	06
3.3 Installation	09
3.4 Installationsschritte	10
4.Elektrische Anschlüsse	14
4.1 Anweisungen zur Erdung	14
4.2 Installation des Stromanschlusses	14
4.3 Kabelverbindung	15
5.Systemfehlerbehebung	17
5.1 Einschalten des Systems	17
5.2 Ausschalten des Systems	17
5.3 Display-Beschreibung	17
6.Wartungshandbuch/Allgemeine Fehlerbehebung	18
6.1 Routinemäßige Wartung	18
6.2 Fehlerbehandlung	18
7.Hinweise zur Lagerhaltung	20
7.1 Verpackungshinweise	20
7.2 Lagerung	21
8.Entsorgung von gebrauchten Akkus	21
9.Detaillierte Angaben	21

1. Sicherheitsvorkehrung

Bitte lesen Sie das Handbuch sorgfältig durch und bedienen Sie das Gerät unter Beachtung der Sicherheitsvorkehrungen. Beachten Sie die örtlichen Sicherheitsbestimmungen zu Punkten, die in diesem Handbuch nicht abgedeckt sind. Die elektrische Installation und Wartung muss von professionellem / qualifiziertem Personal durchgeführt werden.

1.1 Lager- und Installationsumgebung

- Behandeln Sie das Produkt vorsichtig, lassen Sie es nicht fallen.
- Vermeiden Sie offenes Feuer; halten Sie es von brennbaren Stoffen, Sprengstoffen oder ätzenden Chemikalien fern
- Wählen Sie einen kühlen und trockenen Ort für die Lagerung und Aufstellung
- Vermeiden Sie das Eindringen von Wasser oder Feuchtigkeit
- Verhindern Sie den unerlaubten Zugriff (Kinder und Tiere)
- Treten Sie nicht auf die Produktverpackung.
- Legen Sie keine fremden Gegenstände auf das Akkupaket.
- Lagern Sie das Akkupaket nicht auf dem Kopf stehend

1.2 Sicherheitsrichtlinien für Akkus

- Verhindern Sie elektrostatische Entladungen
 - Tragen Sie beim Umgang mit Batterien isolierende Handschuhe
 - Schalten Sie während der Installation keine Hilfsstromversorgung ein
 - Überprüfen Sie die Polarität sorgfältig, bevor Sie das System einschalten
 - Defekte oder beschädigte Akkus dürfen nicht geladen oder entladen werden
- Verwenden Sie das Produkt nur mit von Hoypower autorisierten Wechselrichtern, oder konsultieren Sie die Hoypower Produktmotoren. Eine Liste kompatibler Wechselrichter finden Sie unter: <https://hoypower.com>

1.3 Warnschilder und Aufkleber

	Warning Generic hazard		Do not throw into the trash
	Warning High Voltage-Electrical shock hazard		Please recycle
	No flame		This side up
	No stepping on		User manual
	Warning High temperature		Protective Earth (connector)
	Warning High Voltage Wait 5 min till fully discharged		Protective Earth (general identification)
	Do not short circuit (cut off power)		Keep away from children
	Fragile		Do not get wet

1.4 Umgang mit Notfällen

Tragen Sie persönliche Schutzausrüstung (PSA) wie Schutzbrille, Gesichtsmaske, isolierte Handschuhe und Stiefel. Beurteilen Sie die Situation, bevor Sie Abhilfemaßnahmen ergreifen. Wenn es sicher ist, trennen Sie die externe AC- oder DC-Stromverbindung.

Beschädigtes oder verformtes Gehäuse des Akkus

Gefahr des Auslaufens von Chemikalien (z.B. Elektrolyt) und des internen Kurzschlusses.

Warnung

Ein verformter oder stark beschädigter Akku kann zum Durchstechen der Zellohülle (chemisches Auslaufen) oder zu einem internen Kurzschluss (thermisches Durchgehen) führen. Aus dem beschädigten Akkupack können toxische Gase austreten. Halten Sie sich von ihm fern.

Waschen Sie bei versehentlichem Hautkontakt die Haut gründlich mit Seife und suchen Sie einen Arzt auf. Bei versehentlichem Augenkontakt waschen Sie die Augen unter fließendem Wasser (~15 Minuten) und suchen Sie sofort einen Arzt auf.

Brandrisiko

Wenn das Feuer nicht vom Akku ausgeht oder nicht auf den Akku übergreift, verwenden Sie bitte einen FM-200 oder CO₂-Feuerlöscher, um das Feuer zu löschen.

Wenn der Akku Feuer fängt, versuchen Sie nicht, das Feuer zu löschen und evakuieren Sie sofort. Suchen Sie einen Arzt auf, wenn Sie giftige und ätzende Dämpfe eingeatmet haben.

Halten Sie beschädigte Batterien isoliert und rufen Sie die örtliche Feuerwehr. Kontaktieren Sie den Service für weitere Unterstützung.

Wasserschaden

Gefahr eines elektrischen Schlags und eines internen Kurzschlusses. Trocknen Sie das Produkt im Falle von Spritzern oder verschüttetem Wasser, wenn es ungefährlich ist. Wenn ein Teil des Akkusystems untergetaucht ist, halten Sie es von Wasser fern.

Verwenden Sie den untergetauchten Akku nicht wieder. Bitte wenden Sie sich an den Service, um Support zu erhalten.

2. Produktbeschreibung

Die LV-Serie von Hoyhome ist ein stapelbares Energiespeichersystem, das mit den gängigsten Wechselrichtern kompatibel ist. Dieses Dokument enthält hauptsächlich Informationen zur Produkteinführung, Installation, Inbetriebnahme, Wartung, Fehlersuche, Verpackung und zum Transport.

2.1 Produktvorstellung

- Energiespeichersystem für Haushalte mit Lithium-Eisenphosphat (LFP)-Technologie
- Modulares Design; ein einzelnes Batteriesystem hat 5,12 bis 20,48kWh (1-4 Stück Batterien)
- Innen- oder Außeninstallation (IP55)
- Erweiterbar auf 61,44kWh (3 Systeme parallel geschaltet)
- PCS-Kommunikationsschnittstelle: CAN oder RS485 -Bluetooth und WLAN für Mobil-APP (PowerLite)

Das fortschrittliche Batteriemanagementsystem (BMS) sorgt für die Datenerfassung, Statusüberwachung und Steuerung, um die Sicherheit und Zuverlässigkeit des Systems zu gewährleisten.



Abbildung 2-1-1 Hoyhome LV-Konfigurationen



Abbildung 2-1-2 Systemtopologie

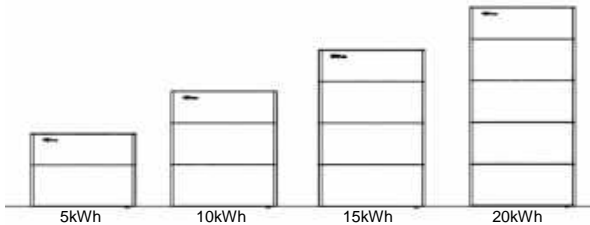

Abbildung 2-2-1 Darstellung des gesamten Geräts

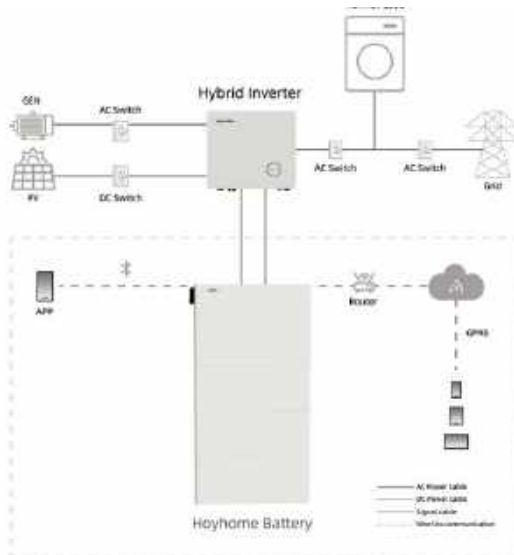

Abbildung 2-2-2 Linke Seite des Steuerungsmoduls

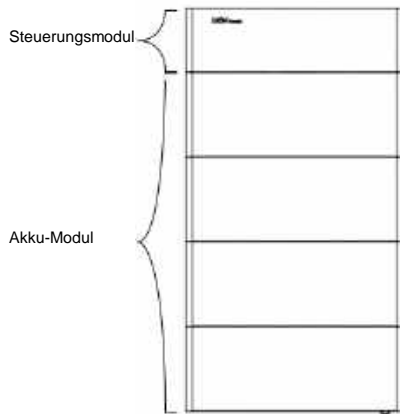

Abbildung 2-2-3 Steuermodul

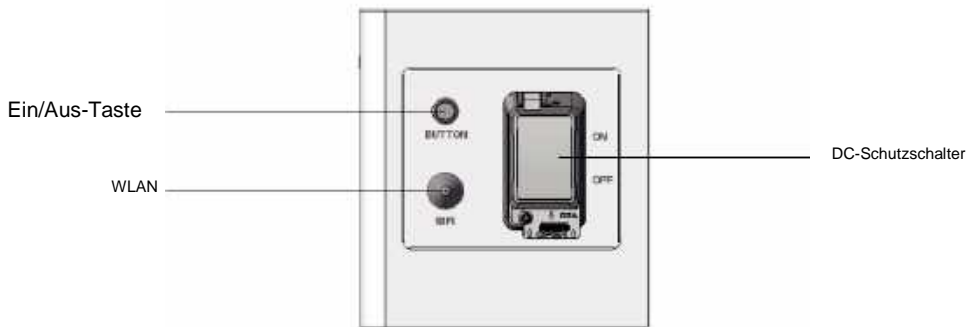

Abbildung 2-2-4 Aufbau des Akkumoduls

3.Installationsanleitung

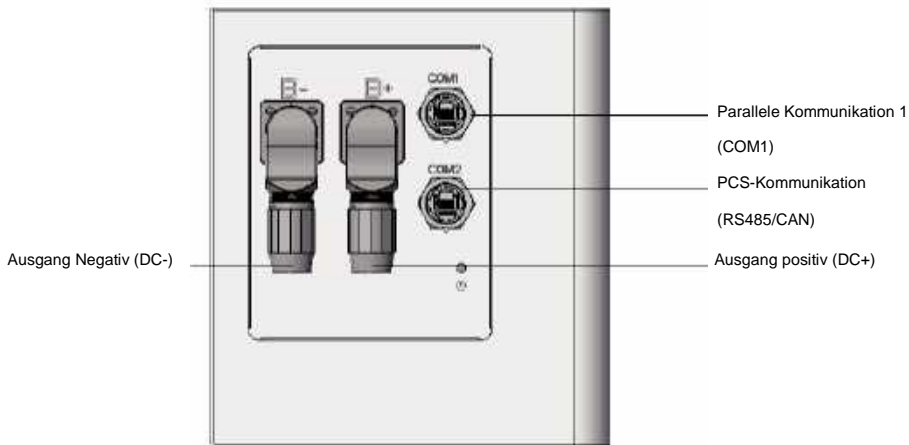
3.1 Umweltaanforderungen

a.Umgebungstemperatur: $-10^{\circ}\text{C}\sim+50^{\circ}\text{C}$ (empfohlen: $10^{\circ}\text{C}\sim35^{\circ}\text{C}$ oder $50^{\circ}\text{F}\sim95^{\circ}\text{F}$).

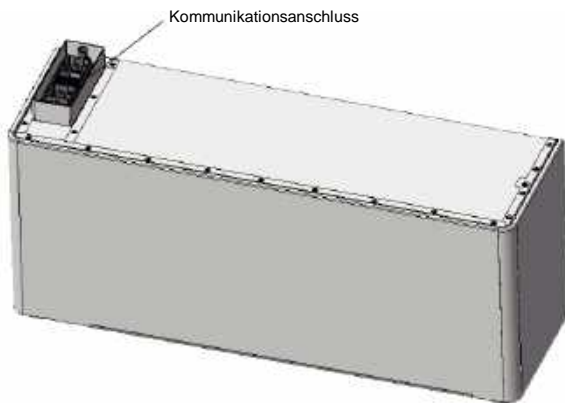
b.Umgebungsluftfeuchtigkeit: 10-95%.

c.Höhenlage $\leq 2000\text{m}$.

d.Für die Installation im Freien

-Vermeiden Sie direktes Sonnenlicht

-Vermeiden Sie Regen und Schnee

-Vermeiden Sie überschwemmungsgefährdete Standorte

-Wenn möglich, unter einer Überdachung installieren

e.Für die Innenaufstellung

-Ein Meter Abstand zu Türen, Fenstern, Einfahrten oder anderen Batterien -Halten Sie das Gerät von Heizgeräten fern.

-Vermeiden Sie ätzende Chemikalien

-Vermeiden Sie verschüttetes Wasser

-Stellen Sie das Gerät an einem Ort auf, der mit Ventilatoren, Rauch-, Wärme- oder Brandgasdetektoren ausgestattet ist.

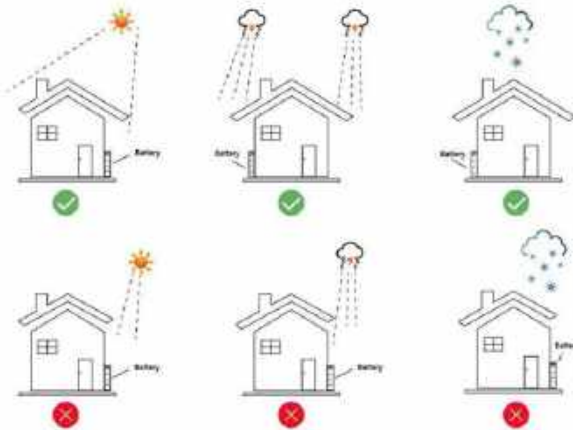

Die Leistung des Hoyhome LV nimmt ab, wenn die Umgebungstemperatur unter 10°C (50°F) oder über 40°C (104°F) liegt.

3.2 Physikalische Anforderungen für die Installation

a.Richtige Anzahl für die Installation

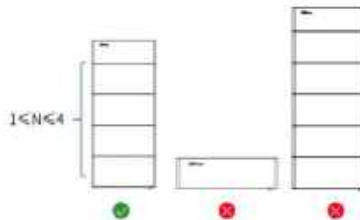

b. Installationsabstand

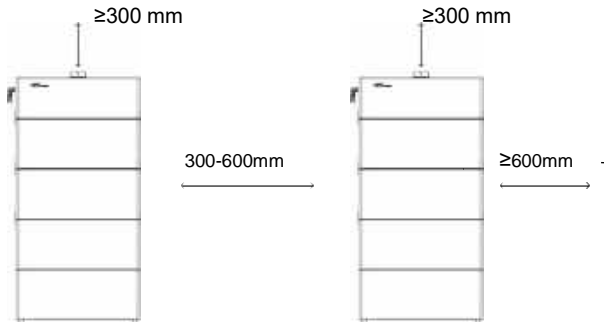

c. Erkennen Sie den Zustand im Inneren der Wand

d. Vor dem Bohren müssen Sie feststellen, ob sich Kabel in der Wand befinden, vermeiden Sie elektrische Stromkreise in der Wand und machen Sie eine Markierung; bei einer Holzwand bringen Sie die Befestigungsschraube am Holzpflock an.



d. Verwenden Sie eine Wasserwaage, um das Niveau des Bodens und die Vertikalität der Wand zu messen.

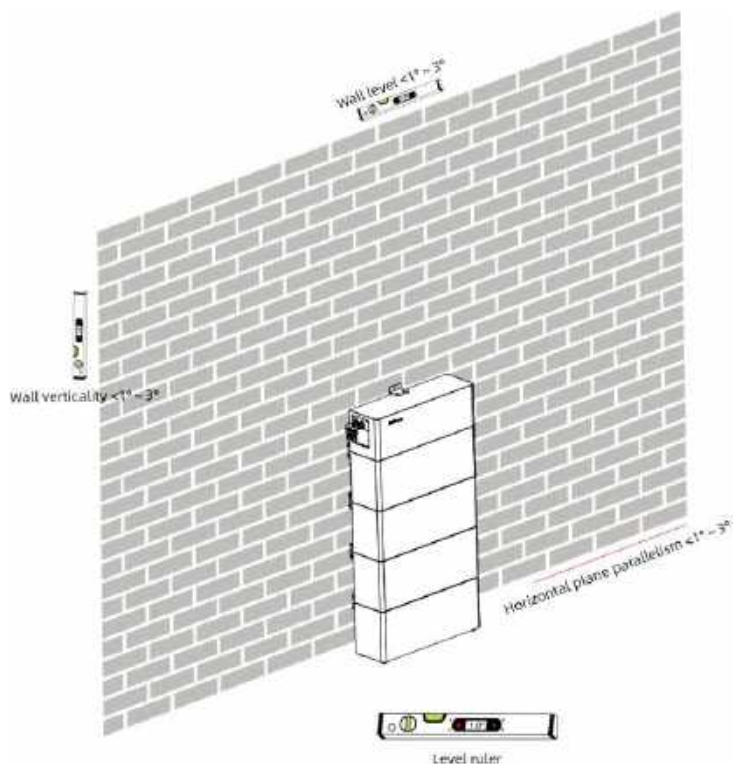

e. Maße für die Installation des Produkts

Der Winkel des Produkts ist für einen Installationsabstand von 1323,6 mm geeignet. Die Kunden können das entsprechende Loch für die Installation entsprechend der tatsächlichen Einbausituation wählen.

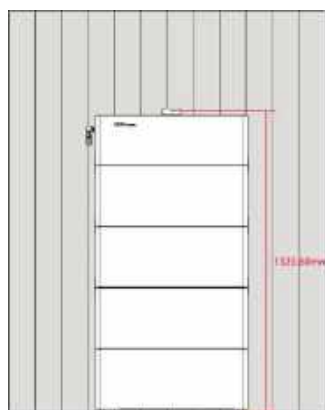

3.3 Installation

3.3.1 Montagewerkzeuge



Schlagbohrmaschine
φ10mm oder 3/8 Bohrer



Drehmoment-Steckschlüssel



Marker-Stift



Staubsauger



Drehmomentschlüssel



Schraubenzieher



Stahlmaßband



Wasserwaage



Akkuschrauber(mit M6-
Buchse)



Detektor



Hammer

Persönliche Schutzausrüstung



Sicherheitshandschuhe



Schutzbrille



Staubmaske



Sicherheitsschuhe

3.3.2 Bestandteile des Lieferumfangs



Steuermodul



Akku-Modul



L-Winkel



M6*18*2 große flache
Unterlegscheibe



Erweiterungsschraube
M6*60 (Betonwand)
X4



Selbstschneidende Schrauben
M6*38
(Holz-Innenwand)
X4



X2
Selbstschneidende
Schrauben M6*60
(Holz-Außenwand)
X4



X4
(Mit selbstschneidenden
Schrauben kompatibel)
M8-Flanschmutter
X4
(Mit Erweiterungsschrauben
zu verwenden)



Befestigungsschrauben
für Winkel
(M4*10)
X4

3.4 Installationsschritte

a. Nehmen Sie den Akku heraus und legen Sie ihn ein

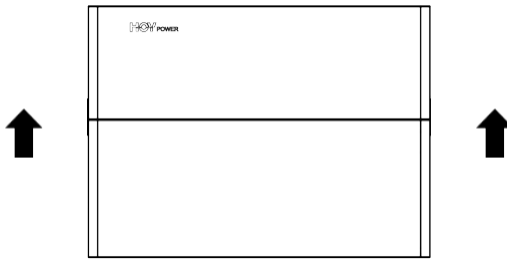

Der Akku sollte auf einem ebenen Boden stehen und parallel zur Wand ausgerichtet sein.

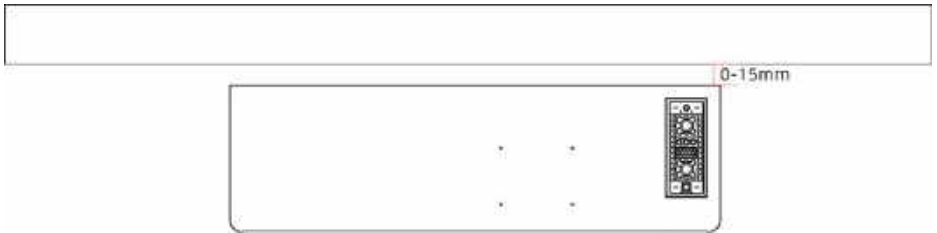

b. Installieren Sie das Batteriemodul

Wenn Sie die Akkumodule stapeln, richten Sie zuerst ein Ende des Steckers aus, lassen Sie dann langsam das Ende des Akku-Steckers fallen, bis das Gehäuse passt, und lassen Sie schließlich das andere Ende fallen.

Warnung! Lassen Sie nicht zuerst das Ende ohne Stecker fallen, um eine Beschädigung des Steckers zu vermeiden! Befestigen Sie das Akkumodul nach dem Einsetzen mit Schrauben, um ein Kippen des Akkumoduls zu verhindern.

Für die Befestigung des ersten Winkels und des L-förmigen Winkels beachten Sie bitte die Installationsschritte von g.

c. Installieren Sie das zweite Akkumodul

Beim Stapeln von Akkumodulen sollte ein Ende des Steckers zuerst ausgerichtet und dann fallen gelassen werden (bitte installieren Sie den Winkel für die Akkumodule im Voraus gemäß den Anforderungen in Schritt b).

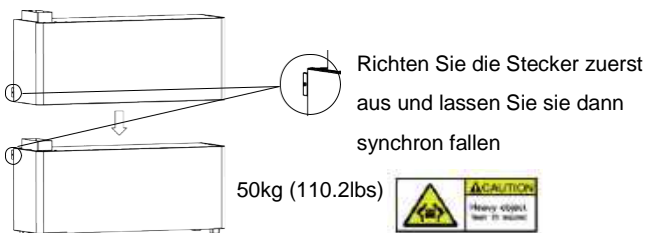

d.L-Winkel installieren

Betonwand:

1. Markieren Sie die Lochposition

Setzen Sie den L-förmigen Winkel an der Wand auf den Eckwinkel und markieren Sie das Loch mit einem Marker

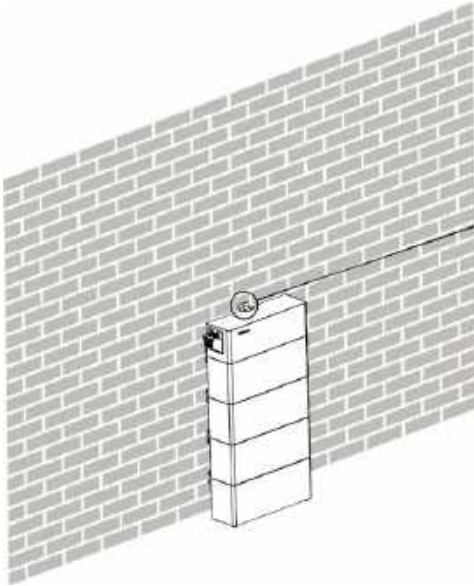

2. Stanzen

Die Stanzposition ist in der Abbildung dargestellt. Entfernen Sie beim Stanzen die L-förmige Halterung und legen Sie den PE-Beutel der Produktverpackung über das Akkumodul, damit beim Stanzen kein Staub auf das Akkumodul fällt.



M6

Erweiterungsschraube

Feste Wandwinkel



Schlagbohrer
 ϕ 10MM Bohrer
Bohrtiefe 60mm



Hammer

3. Befestigen Sie den L-förmigen Winkel

Verwenden Sie einen Staubsauger, um den Staub aufzusaugen. Lassen Sie den Staub nicht auf das Produkt fallen, entfernen Sie dann den PE-Beutel, setzen Sie den Wandwinkel auf den festen Winkel, sichern Sie die Schraube, um ihn zu fixieren, und setzen Sie dann die Flanschmutter in die Dehnschraube ein;

Holzwand:

1. Installieren Sie die L-förmigen Winkel

Richten Sie den L-förmigen Winkel an den Schraubenlöchern des Pakets aus und fixieren Sie ihn mit den Schrauben.

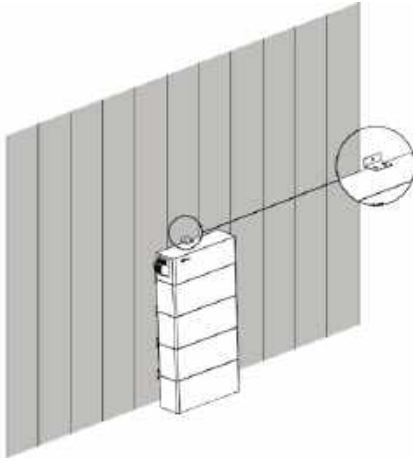

Stellschraube mit Innensechskant
M4*10



Drehmoment-Steckschlüssel

2. Befestigen Sie den L-förmigen Winkel

Die Stanzposition ist wie in der Abbildung gezeigt. Verwenden Sie den L-förmigen Winkel, um das Loch zu fixieren. Legen Sie den PE-Beutel der Produktverpackung auf das Akkumodul, um zu verhindern, dass Sägespäne auf das Akkumodul fallen, wenn sich die Installation automatisch einstellt, und setzen Sie dann die selbstschneidende Schraube direkt ein. Verwenden Sie danach einen Staubsauger, um die Sägespäne aufzusaugen, damit diese nicht auf das Produkt fallen, und entfernen Sie dann den PE-Beutel.

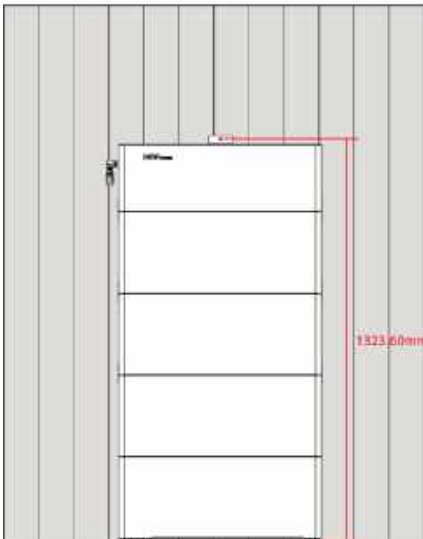

große flache
Unterlegscheibe
M6*18*2



Staubsauger



Akku-Schrauber (mit
M6-Buchse)



50kg (110.2lbs)



Selbstschneidende Schrauben 1
M6*40 (Innen)



Selbstschneidende Schrauben 2
M6*60 (Außen)

e. Stapeln von Akkumodulen (bis zu 4 Akkumodule)

Wenn Sie das dritte und vierte Akkumodul stapeln, richten Sie ein Ende der Stecker aus und lassen Sie sie dann synchron fallen.

Hinweis: Wenn es schwierig ist, Gewichte zu heben, wenn Sie die Akkumodule auf der dritten und vierten Ebene installieren, fügen Sie bitte auf dem Boden in der Nähe des Akkubereichs Fundamente als Unterstützung hinzu, um den Installateur beim Tragen und Installieren des Akkus zu unterstützen. Wie unten gezeigt:

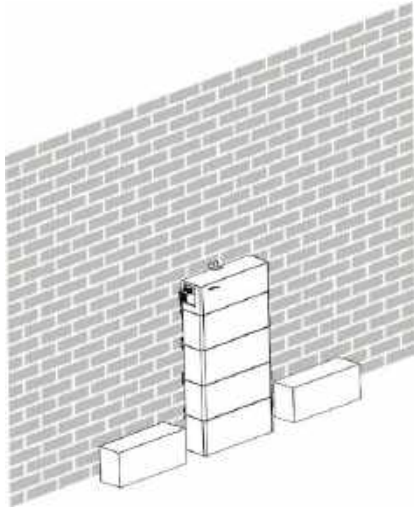

f. Montieren Sie den L-förmigen Winkel

Beachten Sie bitte Schritt g, und installieren Sie den Winkel für den vierten Akku.

g. Installation des Steuermoduls

1. Befestigen Sie das Steuermodul

Richten Sie beim Stapeln des Steuermoduls ein Ende der Anschlüsse aus und lassen Sie sie dann synchron fallen. Verriegeln Sie dann die Schrauben auf beiden Seiten des Steuermoduls und bringen Sie die Abdeckung an.

2. Modell prüfen

Kreuzen Sie das Modell auf dem Typenschild entsprechend der Anzahl der installierten Akkumodule an:

5kWh: Hoyhome LV-5 10kWh: Hoyhome LV-10

15kWh: Hoyhome LV-15 20kWh: Hoyhome LV-20

h. Installation abgeschlossen

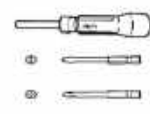
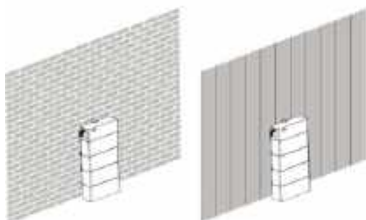

Kreuzschraubendreher 5
N.M

4. Elektrische Anschlüsse

HINWEIS: Stellen Sie vor dem Anschließen der Kabel sicher, dass alle Systeme ausgeschaltet sind.

4.1 Hinweise zur Erdung

Die empfohlenen Spezifikationen für das Erdungskabel der Geräte sind wie folgt.

Spezifikation	8AWG, gelb-grüner Kabel
Abisoliergröße	8mm
Terminal	OT terminal M6

Verbinden Sie ein Ende der Ringklemme des Erdungskabels mit der linken Seite des Steuermoduls und das andere Ende mit dem gemeinsamen Erdungspunkt.



Abbildung 4-1-1 Schematische Darstellung der Geräteerdung

4.2 Installation des Stromanschlusses

Der Einsatz ist durch die Geräuscherkennung an Ort und Stelle und ein "Plopp" ist zu hören, um anzuzeigen, dass der Einsatz an Ort und Stelle ist;

Während des Entriegelungsvorgangs drücken Sie zunächst die Taste und ziehen den Stecker heraus.

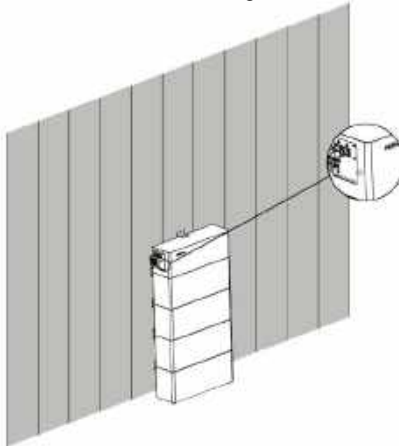

4.3 Kabelverbindung

4.3.1 Einzelgerät-Kabelverbindungen

Die Verkabelung dieses Geräts ist wie folgt. Bezüglich der Verkabelung auf der Seite des Wechselrichters lesen Sie bitte das Benutzerhandbuch des Wechselrichters.



Abbildung 4-2-1 Schaltplan eines Einzelgerätesystems

Nr.	Name des Kabelbaums	Kabelmarkierung
1	Pluskabel-Kabelbaum	DC+ PCS
2	Negativkabel-Kabelbaum	DC- PCS
3	PCS-RS485/CAN Verbindungskabel	PCS

Definition der RS485/CAN-Port-Pins des Steuermoduls:

Farbe	Port	Pin	Funktion
Orange-weiß		1	RS485A
Orange		2	RS485B
Grün-weiß		3	
Blau		4	CANH
Blau-weiß		5	CANL
Grün		6	
Braun-weiß		7	RS485A(Innen)
Braun		8	RS485A(Innen)

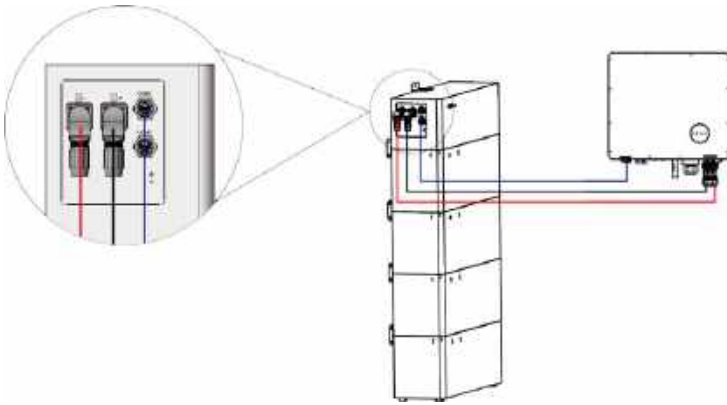
4.3.2 Kabelanschluss von parallelen Gehäusen

(1) Wenn die Geräte parallel an den Wechselrichter angeschlossen sind, werden die positiven und negativen Ausgangskabel jedes Geräts an das Paket angeschlossen, und dann werden die Kabel vom Paket an den Wechselrichter angeschlossen.

(2) Es werden bis zu 3 Racks unterstützt, die parallel geschaltet werden können.



Abbildung 4-2-2a Schaltplan für ein paralleles System

(3) Die Verbindungskabel zwischen den Gehäusen sind in der folgenden Abbildung dargestellt

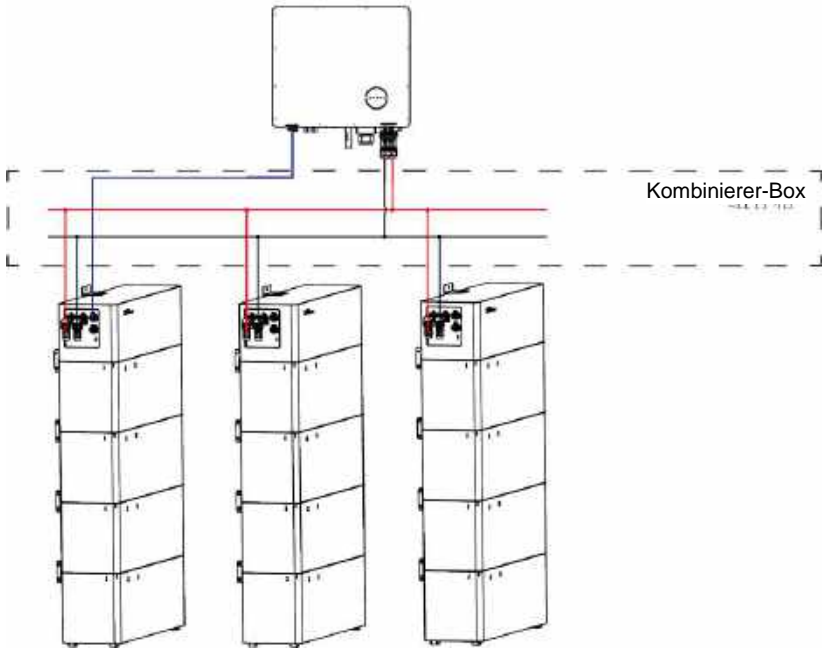

Abbildung 4-2-2b Kommunikationsschaltplan eines Parallelsystems

5. System-Fehlerbehebung

Alle Kabel müssen korrekt angeschlossen sein.

5.1 Einschalten des Systems

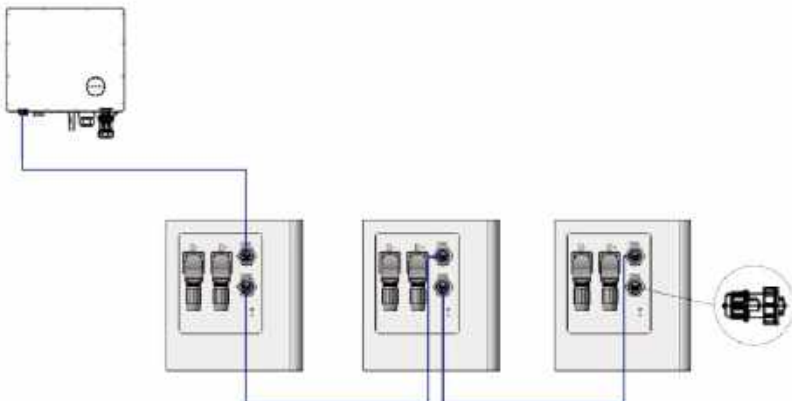
1. Schalten Sie den Batterieschalter am Wechselrichter aus (wenn der Wechselrichter einen separaten Batterieschalter hat)
2. Schalten Sie den Stromkreisunterbrecher des Steuermoduls aus.
3. Halten Sie die POWER-Taste mehr als 3 Sekunden lang gedrückt. Das System startet und gibt Spannung aus, und die Displayanzeige und die POWER-Taste leuchten.

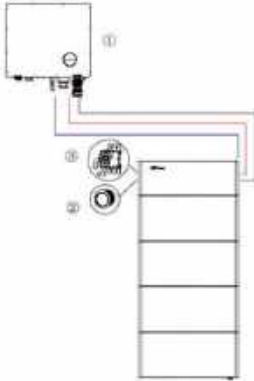

5.2 System ausschalten

Schalten Sie den Batterieschalter auf der Seite des Wechselrichters aus (wenn der Wechselrichter einen separaten Batterieschalter hat).

Halten Sie die POWER-Taste länger als 3 Sekunden gedrückt. Das System schaltet die Leistung ab und die Displayanzeige sowie die Helligkeit der POWER-Taste erlöschen.

Trennen Sie den batterieeseitigen Schalter.

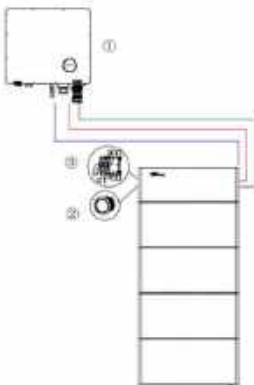

5.3 Display-Beschreibung

Nachdem das Display 10 Minuten lang angezeigt wurde, schaltet sich das Display aus. Drücken Sie kurz die POWER-Taste für 1s und das Display leuchtet wieder auf.

Grünes Licht: Aufladen, Blaues Licht: Entladen, Gelbes Hell: Standby, Rotes Licht:

Fehlfunktion

6. Wartungshandbuch/allgemeine Fehlerbehebung

6.1 Routinemäßige Wartung

Der Akku muss alle 6 Monate aufgeladen werden, wenn er nicht funktioniert
Ab dem Datum der Auslieferung durch den Hersteller muss der Akku in einem maximalen Intervall von 6 Monaten gewartet werden; die Anforderungen für das Aufladeintervall, nachdem der Akku leer ist, sind wie folgt:

Umgebungstemperatur (45,50]°C, sollte innerhalb von 7 Tagen wieder aufgeladen werden;
Umgebungstemperatur (35,45]°C, sollte innerhalb von 15 Tagen wieder aufgeladen werden;
Umgebungstemperatur ≤35°C, sollte innerhalb von 30 Tagen wieder aufgeladen werden.

Wenn das Gerät nicht benutzt wird, sollte der SOC des Akkus im Bereich von 45%~55% liegen und der Akkuausgang sollte abgeklemmt werden, um ein Entladen des Akkus zu verhindern.
Während der Lagerung des Systems sollten Fachleute das System regelmäßig überprüfen, um festzustellen, ob die Leitungen locker sind oder abfallen, und die Oberfläche des Systems säubern; sollten Mängel festgestellt werden, wenden Sie sich bitte rechtzeitig an den Händler.

6.2 Fehlerbehandlung

Fehler	Ursache	Lösung
Keine Reaktion der POWER-Taste	Beschädigte POWER-Taste, beschädigtes Kabel oder schlechter Kontakt	Wenden Sie sich bitte an den Lieferanten, um das Steuermodul zu reparieren oder zu ersetzen.
Kurze Entladezeit	Akku ist schwach	Halten Sie das Produkt kontinuierlich aufgeladen und das Energiespeichersystem voll geladen
	Niedrige Umgebungstemperatur	Garantie, dass das Produkt innerhalb des empfohlenen Temperaturbereichs funktioniert
	Überladen	Überprüfen Sie den Ladezustand und entfernen Sie nicht essentielle Lasten
	Akkus veralten und die Kapazität nimmt ab	Um den Akku zu ersetzen, wenden Sie sich bitte an den Lieferanten des Akkus und seiner Komponenten
Laden und Entladen nicht möglich	Interner Fehler	Loggen Sie sich in die PowerLite APP ein, um die Fehlerinformationen anzuzeigen und den Lieferanten zu kontaktieren
	Fehler beim Lade- oder Entladeschutz der Batterie	Loggen Sie sich in die PowerLite APP ein, um die Fehlerinformationen anzuzeigen und den Lieferanten zu kontaktieren
	Nachdem der Akku bis zum SOC-Schutzwert entladen wurde, muss er eine Zeit lang geladen werden, bevor er wieder entladen werden kann.	Der Akku wird auf den durch den Neustart eingestellten SOC-Wert geladen
	Überhitzung des Akkus	Für mehr als 3 Stunden bei Raumtemperatur stehen lassen
Nach dem Einschalten des Systems leuchtet das Display nicht auf oder der angezeigte Inhalt ist fehlerhaft	Display-Fehler	Bitte wenden Sie sich an den Lieferanten, um das Steuermodul zu reparieren oder zu ersetzen.
Das Display kann während des Systembetriebs nicht aktiviert werden und leuchtet nicht	1. Wenn die POWER-Tastenleuchte nicht leuchtet, ist die POWER-Taste defekt oder die Verkabelung der Taste ist locker. 2. Wenn das Display nach dem Neustart immer noch nicht aufleuchtet, ist das Display defekt	Bitte wenden Sie sich an den Lieferanten, um das Steuermodul zu reparieren oder zu ersetzen.

Abnormale Batteriekommunikation	Unterbrechung der Kommunikation	Prüfen Sie, ob der Akku ordnungsgemäß installiert ist, und bestätigen Sie den anomalen Akku anhand der Akkustatusanzeige auf dem Display.
Die Systemstatusleuchte auf dem Display ist anormal und blinkt alle 1S	Anderes	Loggen Sie sich in die PowerLite APP ein, um die Fehlerinformationen anzuzeigen und den Lieferanten zu kontaktieren
Die Heizung arbeitet nicht ordnungsgemäß und die Heizstatusanzeige auf dem Display blinkt alle 1S	Fehler im Heizkreislauf	Loggen Sie sich in die PowerLite APP ein, um die Fehlerinformationen anzuzeigen und den Lieferanten zu kontaktieren
Fehlerhafte Bluetooth-Verbindung	Bluetooth Account-Verbindungsfehler	Prüfen Sie, ob das gekoppelte Bluetooth mit dem installierten Produkt übereinstimmt
Fehlerhafte WLAN-Verbindung	1. Die WLAN-Verbindung ist falsch konfiguriert 2. Das WLAN-Modul und die Leitungsverbindung sind fehlerhaft	1. Prüfen Sie, ob die Konfiguration der WLAN-Verbindung des Akkus korrekt ist 2. Prüfen Sie, ob die Antenne installiert oder zuverlässig angeschlossen ist
Der Wechselrichter wird zum ersten Mal über die Batterie eingeschaltet, und die Batterie meldet Kurzschlusschutz	Der Wert des Parallelkondensators an der Eingangsklemme auf der Batterieseite des Wechselrichters ist groß	Der Batterieschutz kann automatisch wiederhergestellt werden
Der Wechselrichter funktioniert nicht	Die Batteriespannung ist zu niedrig oder der SOC ist niedriger als der Abschaltswert	Laden Sie die Batterie nach dem Einschalten des Wechselrichters vom Netz

7.Hinweise zur Lagerhaltung

7.1 Verpackungshinweise

Da dieses Produkt Lithium-Ionen-Batterien enthält, muss es beim Versand auf dem See- oder Luftweg entsprechend den Anforderungen verpackt werden. Die Verpackungsanforderungen für gefährliche Verpackungen von Batterieprodukten sind wie folgt:

- a. Der Verpackungshersteller mit der Qualifikation zur Verpackung gefährlicher Güter ist für die Verpackung des Produkts verantwortlich, und der Verpackungshersteller ist bei der örtlichen Warenprüfstelle eingetragen;
- b. Nachdem der Verpackungshersteller die Verpackung fertiggestellt hat, muss der Lieferant einen Antrag an das Büro für Wareninspektion stellen, und das Büro für Wareninspektion stellt das "Formular zur Inspektion der Verwendung gefährlicher Verpackungen" zur Verfügung.
- c. "Formular zur Inspektion der Verwendung gefährlicher Verpackungen" aushändigen und die Wareninspektion für gefährliche Verpackungen durchführen;
- d. Alle Akkus sollten mit einer Gebrauchsanweisung verpackt werden. Das verpackte Produkt sollte in einem trockenen, staub- und feuchtigkeitsbeständigen Paket verpackt werden;
- e. Der Produktname, das Modell, die Menge, das Bruttogewicht, der Hersteller und das Datum ab Werk sollten auf der Außenseite des Pakets angegeben werden.
- f. Die notwendigen Zeichen wie "nach oben" und "Feuergefahr" müssen den Anforderungen von GB/T 191 entsprechen;
- g. Die Verpackungsmethode ist: Verpackung in einem Karton mit geformtem Schaumstoff-Puffermaterial im Karton;
- h. Verpackung des Zubehörs: Einzelne Zubehörteile werden mit Plastikfolie befestigt, ordentlich in den Karton gelegt und mit normaler Füllung (Perlwolle) gefüllt, um zu verhindern, dass das Zubehör im Paket verrutscht.
- i. Die folgenden Dokumente sollten dem Produkt beim Verlassen des Werks beigelegt werden:
 - 1) Produktzertifikat (sowohl in Chinesisch als auch in Englisch);
 - 2) Handbuch zur Verwendung (Installation) des Produkts (sowohl auf Chinesisch als auch auf Englisch);
 - 3) Packliste des Produkts (sowohl auf Chinesisch als auch auf Englisch);
 - 4) Werksinspektionsbericht (sowohl auf Chinesisch als auch auf Englisch).

j. Batteriereinigung

Es wird empfohlen, das Batteriesystem regelmäßig zu reinigen. Verwenden Sie bei Verschmutzung des Gehäuses eine weiche, trockene Bürste oder einen Staubfänger, um den Staub zu entfernen. Zu den Reinigungsflüssigkeiten gehören Lösungsmittel, Scheuermittel usw. Ätzende Flüssigkeiten sollten nicht zur Reinigung des Gehäuses verwendet werden.

k. Verpackung



Steuermodul



Akku-Modul

7.2 Lagerung

Dieses Produkt enthält einen Lithium-Ionen-Akku. Achten Sie beim Lagern auf die Leistung des Akkumoduls und auf die Temperatur und Luftfeuchtigkeit der Lagerumgebung des gesamten Geräts. Der Akku wird normalerweise in einem sauberen, trockenen, belüfteten Raum mit einer Umgebungstemperatur von $25^{\circ}\text{C}\pm 5^{\circ}\text{C}$, einer relativen Luftfeuchtigkeit von höchstens 75% und einem Ladezustand von 45% bis 55% gelagert. Vermeiden Sie den Kontakt mit ätzenden Stoffen, halten Sie ihn von Feuer und Wärmequellen fern.

8. Entsorgung von gebrauchten Akkus

Bei der Entsorgung des Systems müssen die geltenden örtlichen Vorschriften für die Entsorgung von Elektronikschrott und verbrauchten Batterien eingehalten werden.

- Entsorgen Sie das Batteriesystem nicht über den Hausmüll.
- Setzen Sie den Akku nicht hohen Temperaturen oder direktem Sonnenlicht aus.
- Vermeiden Sie es, die Akkus hoher Luftfeuchtigkeit oder korrosiven Umgebungen auszusetzen.
- Für weitere Informationen wenden Sie sich bitte an den Originalhersteller.

9. Detaillierte Angaben

Technische Daten des Systems

Einheit	Parameter			
Systemmodell	Hoyhome LV-5	Hoyhome LV-10	Hoyhome LV-15	Hoyhome LV-20
Nr. der Akkus in Parallelschaltung	1	2	3	4
Nennleistung	5.12kWh	10.24kWh	15.36kWh	20.48kWh
Maximaler Entladestrom	100A	180A	200A	200A
Abmessungen W*H*T,mm	680*479*196	680*747*196	680*1015*196	680*1283*196
Nettogewicht	56kg	100kg	144kg	188kg
Nennspannung	51.2V			
Betriebsspannung	44.8V~55.2V			
Externe Kommunikation	RS485/WLAN			
Zyklus-Lebensdauer	6000 Mal (25°C, 0,5C/0,5C, 90%DOD, 70% Rest)			
Stapelbar	Bis zu 3 Gehäuse parallel			
Schutzklasse	IP55			
Betriebstemperatur	Aufladen [-10,50]°C; Entladen [-20,50]°C			
Betriebsfeuchtigkeit	10%~95%RH			
Arbeitshöhe	<2000m,>2000m abnehmend			
Zertifizierung	IEC62619,CE,UN38.3,FCC			



✉ sales@hoypower.com

🌐 service@hoypower.com

📍 T5,99 Housheng ST, Hangzhou, China